

Monitor Dell™ UltraSharp U2913WM

[Uživatelská příručka](#)

[Nastavení rozlišení zobrazení 2560 x 1080 \(maximální\)](#)

Informace v tomto dokumentu se mohou změnit bez předchozího oznámení.

© 2012-2016 Dell Inc. Všechna práva vyhrazena

Je přísně zakázáno reprodukovat tyto materiály, nezávisle na způsobu, bez písemného souhlasu Dell Inc.

Obchodní známky použité v tomto textu: *Dell* a logo *DELL* jsou obchodní známky Dell Inc; *Microsoft* a *Windows* jsou obchodní známky nebo registrované obchodní známky Microsoft Corporation v USA a/nebo dalších zemích, *Intel* je registrovaná obchodní známka Intel Corporation v USA a dalších zemích a *ATI* je obchodní známka Micro Devices, Inc.

V tomto dokumentu mohou být použity další obchodní známky a obchodní názvy jako odkazy na příslušné výrobce nebo jejich produkty. Dell Inc. vylučuje vlastnický zájem na obchodní známkách a obchodních názvech, kromě vlastních.

Model U2913WMt

Červen 2016 Rev. A10

Uživatelská příručka monitoru Dell™ UltraSharp U2913WM

[O vašem monitoru](#)

[Sestavení monitoru](#)

[Ovládání monitoru](#)

[Uživatelská příručka Dell Display Manager](#)

[Odstraňování problémů](#)

[Dodatek](#)

Poznámky, upozornění a výstrahy

 **POZNÁMKA:** POZNÁMKA uvádí důležitou informaci, která vám pomůže lépe využít počítač.

 **UPOZORNĚNÍ:** Upozorňuje na potenciální poškození hardwaru nebo ztrátu dat a pomáhá vám předcházet problémům.

 **VÝSTRAHA:** upozorňuje na potenciální škodu na majetku, poranění nebo úmrtí.

Informace v tomto dokumentu se mohou změnit bez předchozího oznámení.

© 2012-2016 Dell Inc. Všechna práva vyhrazena

Je přísně zakázáno reprodukovat tyto materiály, nezávisle na způsobu, bez písemného souhlasu Dell Inc.

Obchodní známky použité v tomto textu: *Dell* a logo *DELL* jsou obchodní známky Dell Inc; *Microsoft* a *Windows* jsou obchodní známky nebo registrované obchodní známky Microsoft Corporation v USA a/nebo dalších zemích, *Intel* je registrovaná obchodní známka Intel Corporation v USA a dalších zemích a *ATI* je obchodní známka Micro Devices, Inc.

V tomto dokumentu mohou být použity další obchodní známky a obchodní názvy jako odkazy na příslušné výrobce nebo jejich produkty. Dell Inc. vylučuje vlastnický zájem na obchodní známkách a obchodních názvech, kromě vlastních.

Model U2913WMt

Červen 2016 Rev. A10

Sestavení monitoru

Monitor Dell™ UltraSharp U2913WM

Nastavení rozlišení zobrazení 2560 x 1080 (maximální)

V zájmu maximální výkonnosti zobrazení v operačních systémech Microsoft® Windows® nastavte rozlišení displeje **2560 x 1080** následujícím postupem:

Ve Windows Vista® nebo Ve Windows® 7 nebo Windows® 8/Windows® 8.1:

1. V případě operačního systému Windows® 8/Windows® 8.1 výběrem dlaždice **Desktop (Pracovní plocha)** přepněte na klasické zobrazení pracovní plochy.
2. Klepněte pravým tlačítkem myši na plochu a pak na **Screen resolution (Rozlišení obrazovky)**.
3. Přidržte kurzor myši stiskem levého tlačítka na posuvníku a tahem doprava nastavte rozlišení **2560 x 1080**.
4. Klepněte na **OK**.

Ve Windows® 10:

1. Klikněte pravým tlačítkem na plochu a vyberte volbu **nastavení zobrazení**.
2. Klepněte na **Advanced display settings (Upřesnit nastavení zobrazení)**.
3. Klepněte na rozevírací seznam Resolution (Rozlišení) a vyberte možnost **2560 x 1080**.
4. Klepněte na **Apply (Použít)**.

Pokud v nabídce není volba **2560 x 1080**, může být nutno aktualizovat ovladač grafické karty. Vyberte ten z níže uvedených scénářů, který nejlépe vystihuje váš počítačový systém, a řiďte se zobrazenými pokyny:

1: [Pokud máte stolní počítač Dell™ nebo přenosný počítač Dell™ s připojením k Internetu.](#)

2: [Pokud máte stolní nebo přenosný počítač nebo grafickou kartu jiné značky než Dell™.](#)

O vašem monitoru

Uživatelská příručka monitoru Dell™ UltraSharp U2913WM

- [Obsah krabice](#)
- [Vlastnosti produktu](#)
- [Identifikace součástí a ovladačů](#)
- [Specifikace monitoru](#)
- [Slučitelnost Plug and Play](#)
- [Rozhraní Universal Serial Bus \(USB\)](#)
- [Kvalita LCD monitoru a počty vadných bodů](#)
- [Pokyny k údržbě](#)

Obsah krabice

Váš monitor je dodáván včetně níže uvedených součástí. Zkontrolujte, zda jste obdrželi všechny součásti a pokud něco chybí, [kontaktujte Dell](#).

 **POZNÁMKA:** Některé položky mohou být volitelné a nemusí být s vaším monitorem dodávány. Některé funkce nebo média nemusí být v některých zemích k dispozici.

 **POZNÁMKA:** Instalace s jakýmkoli i jiným stojanem viz příručka konkrétního stojanu uvádějící pokyny.

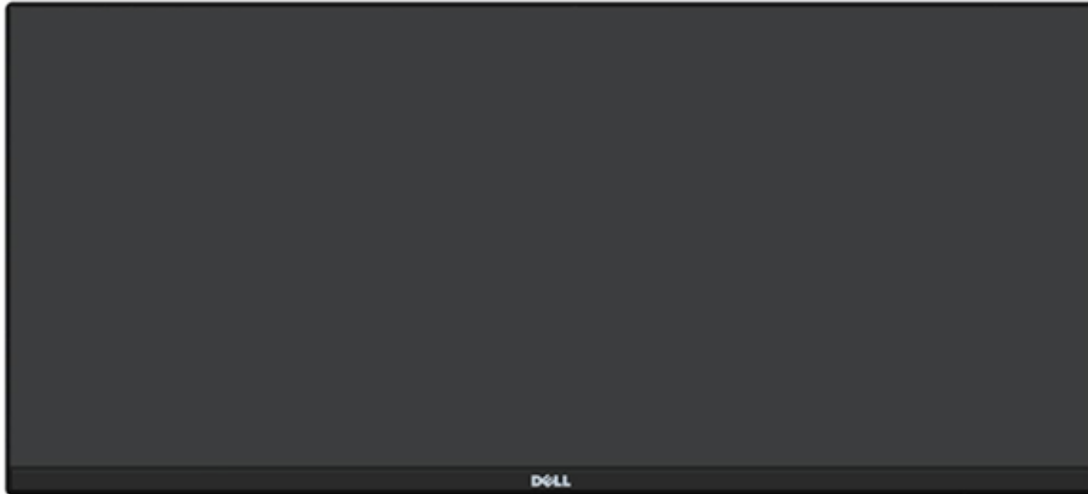

- Monitor

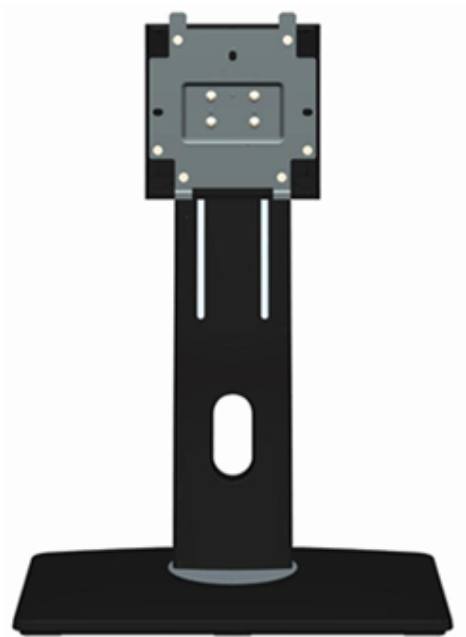

- Podstavec



- Napájecí kabel (liší se podle země)



- Kabel DisplayPort (Mini DP na DP)

- Kabel DVI-DL

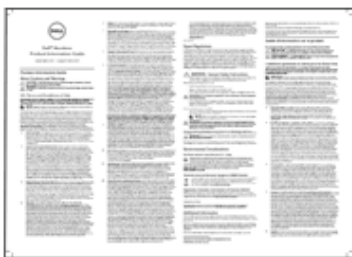

- Propojovací USB 3.0 kabel (pro aktivaci USB konektorů na monitoru)

- Stahovací pásek se suchým zipem

- Ovladače a dokumentace
- Příručka rychlé instalace
- Bezpečnostní a právní informace
- Tovární kalibrační sestava

Vlastnosti produktu

Monitor **UltraSharp U2913WM** využívá matici tenkovrstvých tranzistorů (TFT) s kapalnými krystaly (LCD). Z funkcí monitoru vybíráme:

- Displej s 28,75palcovou (73,02 cm) viditelnou plochou (úhlopříčně). Širokoúhlý, full HD s rozlišením 2560 x 1080 bodů (poměr stran 21:9), podpora celoobrazovkového režimu pro nižší rozlišení.
- Mimořádně široký zorný úhel umožňující sledování vestoje i vsedě nebo při pohybu ze strany na stranu.
- Možnost úpravy náklonu, otočení a svislé polohy.

- Podpora technologií Dual-link DVI-D (HDCP), DisplayPort, Mini DisplayPort, HDMI a DP 1.2, VGA a USB3.0.
 - Podpora režimu Picture by Picture (obraz vedle obrazu, PBP) Select
 - Odstranitelný podstavec a montážní otvory Video Electronics Standards Association (VESA™) 100 mm pro flexibilní řešení upevnění.
 - Podpora Plug and play, pokud jej podporuje operační systém.
 - Úpravy nabídky na obrazovce (OSD) při instalaci a optimalizaci zobrazení.
 - Software a dokumentace včetně informačního souboru (INF), souboru Image color Matching File (ICM), softwaru Dell Display Manager a dokumentace produktů. Součástí dodávky monitoru je software Dell Display Manager (na disku CD-ROM).
 - Zámek pro zabezpečení.
 - Podpora správy majetku.
 - Možnost přepnutí širokoúhlého obrazu na standardní poměr stran při zachování kvality obrazu.
 - Omezené množství BFR/PVC.
 - Sklo bez arzenu a panel bez rtuti.
 - Elektroměr zobrazující v reálném čase spotřebu energie monitoru.
 - Vysoký dynamický kontrastní poměr (2 000 000:1) .
 - Zobrazovače s certifikací TCO.
 - Barevný gamut > 99 % sRGB.
 - Podpora technologií DVI-D, DisplayPort, Mini DisplayPort, HDMI, DP1.1a, DP 1.2 MST (rovněž známo pod názvem DP Daisy Chain) a HBR2 (výchozí nastavení od výrobce je DP1.1a. Chcete-li aktivovat MST a HBR2, postupujte podle pokynů v odstavci „[Připojení monitoru pro funkci DP MST](#)“).
-

Identifikace součástí a ovladačů

Pohled z předu



Pohled z předu

Štítek	Popis
1	Předvolby režimu (výchozí, lze upravit)
2	Jas a kontrast (výchozí, lze upravit)
3	Nabídka
4	Konec
5	Napájení (svítící dioda LED)

Ovladače na předním panelu

Pohled zezadu

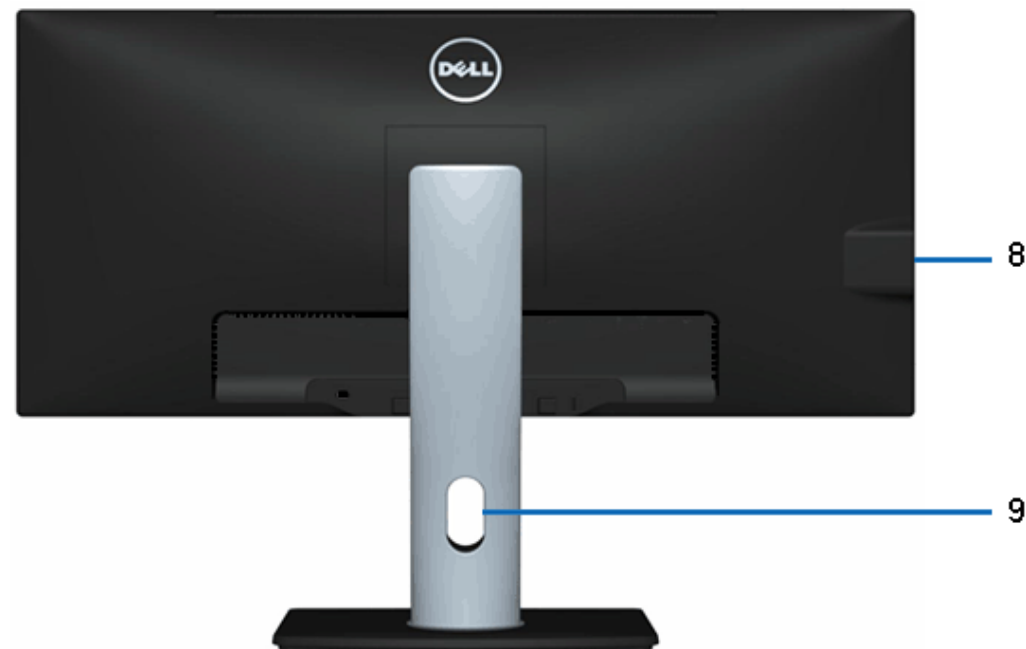
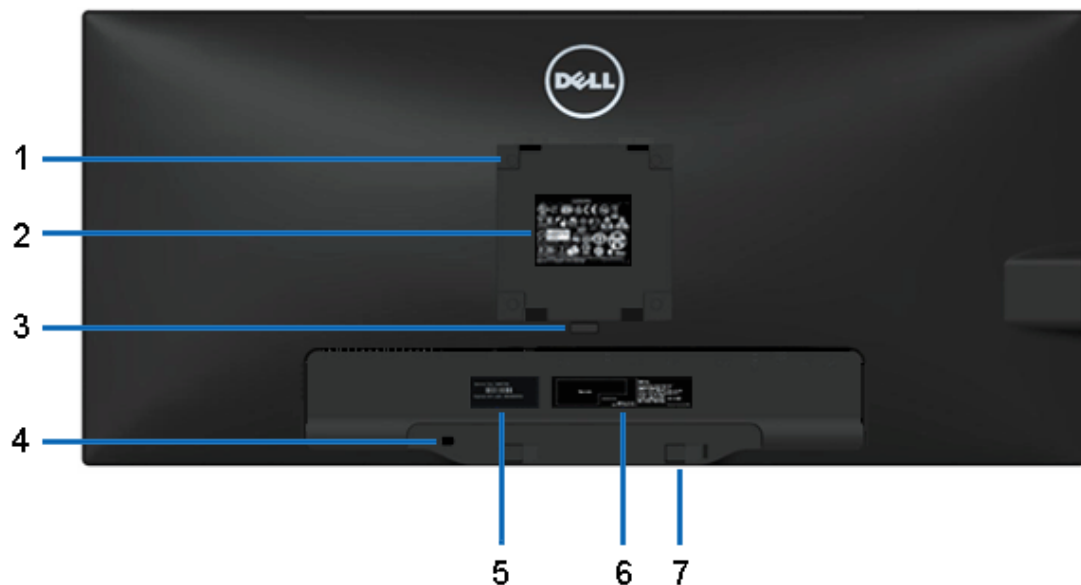

Pohled zezadu

Pohled zezadu s podstavcem monitoru

Štítek	Popis	Stiskem
1	Montážní otvory VESA (100 mm x 100 mm - za upevněným štítkem VESA)	Montáž monitoru na stěnu pomocí montážní sady slučitelné s VESA (100 mm x 100 mm) .
2	Štítek splnění zákonných požadavků	Uvádí schválení zkušeben.
3	Tlačítko uvolnění stojanu	Uvolnění stojanu od monitoru.
4	Otvor zámku pro zabezpečení	Zajištění monitoru lankovým zámkem.
5	Servisní štítek	Údaj z tohoto štítku uvádějte při kontaktování technické podpory Dell.
6	Štítek s čar. kódem výr. čísla	Kontaktování společnosti Dell k získání technické podpory.
7	Montážní držáky Dell Soundbar	Upevnění volitelného ozvučení Dell Soundbar.
8	Porty USB	Připojte svá zařízení USB.
9	Otvor pro správu kabelů	Kabely můžete úhledně uspořádat po protažení otvorem.

Pohled z boku

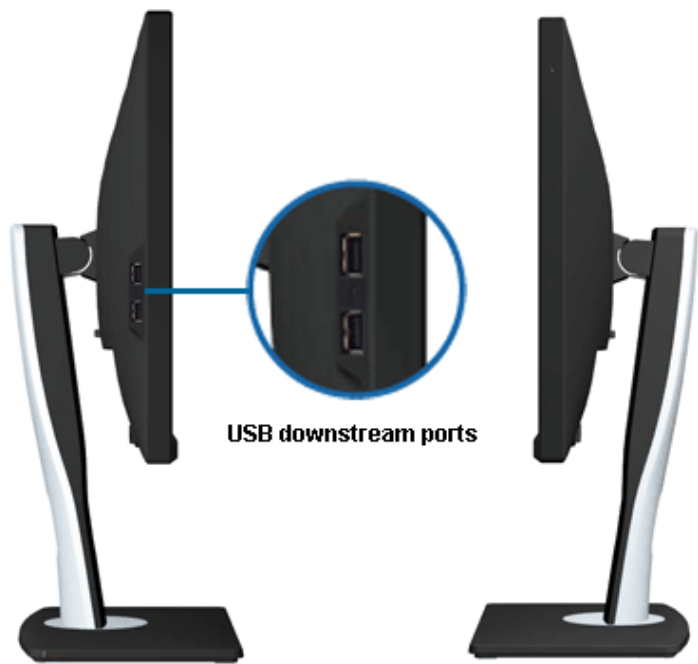

USB downstream ports

Pohled zleva

Pohled zprava

Pohled zdola

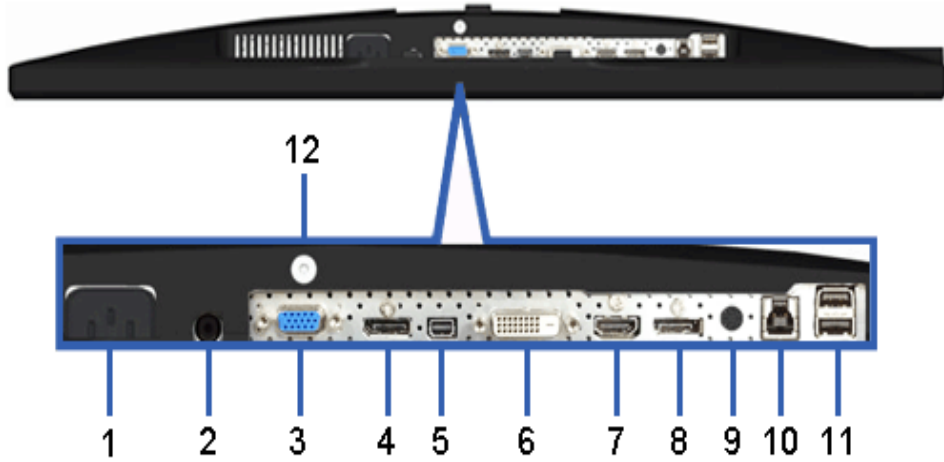

Pohled zdola

Pohled zdola s podstavcem monitoru

Štítek	Popis	Stiskem
1	Konektor napájecího kabelu	Připojte napájecí kabel.
2	Konektor ss napájení ozvučení Dell Soundbar	Připojte napájecí kabel (volitelného) ozvučení.
3	Konektor VGA	Připojte VGA kabel počítače.
4	Konektor DisplayPort (vstup)	Připojte DP kabel počítače.
5	Konektor Mini DisplayPort (vstup)	Připojte DP kabel počítače.
6	Konektor DVI	Připojte DVI kabel počítače (Dual link).
7	Konektor HDMI	Připojte k zařízením, která jsou vybavena výstupem HDMI (nebo ekvivalentním), např. počítače, notebooky, přehrávače DVD nebo set-top-boxy.
8	Konektor DisplayPort (výstup)	Výstup DisplayPort pro monitor podporující technologii MST (Multi-Stream Transport). Monitor DP 1.1 lze připojit pouze jako poslední monitor v řetězci MST. Chcete-li aktivovat MST, postupujte podle pokynů v odstavci „ Připojení monitoru pro funkci DP MST “.
9	Audio konektory	Pro výstup zvukového kanálu HDMI 1.4 nebo zvukového kanálu DisplayPort 1.2. Výstup zvuku připojte k černému konektoru. Tento konektor využijte k připojení 2.0 kanálového zvuku. *
10	USB port k počítači	Připojte svá zařízení USB. Tento konektor je možné použít až po připojení kabelu USB (upstream) z počítače do monitoru.
11	Porty USB	Připojte svá zařízení USB. Tento konektor funguje až poté, co propojíte kabelem USB port počítače a USB port (upstream) na monitoru.

* Výstup zvuku nepodporuje připojení sluchátek.

⚠VAROVÁNÍ: Nadměrný akustický tlak ze sluchátek do uší nebo na uši může způsobit poškození nebo ztrátu sluchu.

Specifikace monitoru

Specifikace plochého panelu

Typ obrazovky	Aktivní matice - TFT LCD
Typ panelu	Technologie AH-IPS
Rozměry viditelné plochy Úhlopříčka Vodorovně Svisle	73,02 cm (28,75 palce) 672,77 mm (26,49 palce) 283,82 mm (11,17 palce)
Rozteč obrazových bodů	0,09(H) mm X 0,26(V) mm
Pozorovací úhel	178° (svisle) typicky 178° (vodorovně) typicky
Jas	300 cd/m ² (typicky), 50 cd/m ² (minimum)
Kontrastní poměr	1000:1 (typicky), 2 000 000: 1 (typicky při zapnutí Dynamic Contrast)
Povrch zobrazovače	Antireflexní tvrzený 3H
Podsvícení	LED ze stran
Životnost podsvícení	30 000 hodin
Doba odezvy	8 ms šedá-šedá (typicky)
Barevná hloubka	16,7 milionu barev
Barevný gamut	sRGB > 99 %

*Barevný gamut monitoru [U2913WM] (typický) dle norem CIE1976 (82%) a CIE1931 (72 %).

Poznámka k rozlišení

Rozsah řádkových kmitočtů	30 kHz až 94 kHz (automaticky)
---------------------------	--------------------------------

Rozsah snímkových kmitočtů	56 Hz až 86 Hz (automaticky)
Maximální přednastavené rozlišení	2560 x 1080 při 60 Hz

Podporované režimy videa

Možnosti zobrazení videa	480p, 576p, 720p, 1080p, 480i, 576i, 1080i
--------------------------	--

Přednastavené zobrazovací režimy

Režim zobrazení	Řádkový kmitočet (kHz)	Snímkový kmitočet (Hz)	Bodový kmitočet (MHz)	Polarita synchr. (řádky/snímky)
VESA, 720 x 400	31,5	70,0	28,3	-/+
VESA, 640 x 480	31,5	60,0	25,2	-/-
VESA, 640 x 480	37,5	75,0	31,5	-/-
VESA, 800 x 600	37,9	60,0	40,0	+/+
VESA, 800 x 600	46,9	75,0	49,5	+/+
VESA, 1024 x 768	48,4	60,0	65,0	-/-
VESA, 1024 x 768	60,0	75,0	78,8	+/+
VESA, 1152 x 864	67,5	75,0	108,0	+/+
VESA, 1280 x 1024	64,0	60,0	108,0	+/+
VESA, 1280 x 1024	80,0	75,0	135,0	+/+
VESA, 1680 x 1050	75,0	60,0	148,0	+/+
VESA, 1920 x 1080	67,5	60,0	148,5	+/+
VESA, 1920 x 1080	55,6	49,7	141,5	+/+
VESA, 2560 x 1080	66,7	60,0	185,6	+/+

Elektrické specifikace

Vstupní video signály	Analogový RGB, 0,7 V +/-5%, kladná polarita při vstupní impedanci 75 ohmů Digitální DVI-D TMDS, 600 mV pro každý rozdílový řádek, kladná polarita při vstupní impedanci 50 ohmů DP1.2/HDMI1.4 na vstupu podporováno
Synchronizační vstupní signály	Vyžaduje úroveň TTL a separátní synchronizaci (vč. Trigger points), SOG (kompozitní SYNC na zelené)

Střídavé napáj. napětí/kmitočet/proud	100 V až 240 Vstř / 50 nebo 60 Hz \pm 3 Hz / 1,5 A (typicky)
Proudový ráz při zapnutí	120 V : 30 A (max.) 240 V: 60 A (max)

Fyzické charakteristiky

Typ konektoru	15kolíkový D-subminiaturní, modrý konektor; DVI-DL, bílý konektor, HDMI/DisplayPort, černý konektor
Typ signálového kabelu	DVI: odnímatelný, DVI-DL, plné kolíky, dodávaný odděleně od monitoru Analogový: odnímatelný, D-Sub, 15 kolíků, dodávaný odděleně od monitoru DisplayPort: odnímatelný, DisplayPort, plné kolíky (volitelného) Mini DP na DP: odnímatelný, DisplayPort, plné kolíky, dodávaný odděleně od monitoru High Definition Multimedia Interface: odnímatelný, HDMI, 19 kolíků
Rozměry (vč. stojanu)	
Výška (vysunutý)	487,0 mm (19,17 palců)
Výška (zasunutý)	358,7 mm (14,12 palce)
Šířka	699,8 mm (27,55 palce)
Hloubka	194,2 mm (7,65 palce)
Rozměry (bez stojanu)	
Výška	317,0 mm (12,48 palce)
Šířka	699,8 mm (27,55 palce)
Hloubka	61,2 mm (2,41 palce)
Rozměry stojanu	
Výška (vysunutý)	401,2 mm (15,80 palce)
Výška (zasunutý)	358,1 mm (14,10 palce)
Šířka	288,0 mm (11,34 palce)
Hloubka	194,2 mm (7,65 palce)
Hmotnost	

Hmotnost vč. obalu	11,35 kg (25,02 libry)
Hmotnost vč. sestavy stojanu a kabelů	8,34 kg (18,39 libry)
Hmotnost bez sestavy stojanu (při upevnění na stěnu nebo držák VESA - bez kabelů)	5,76kg (12,70 libry)
Hmotnost sestavy stojanu	1,95 kg (4,30 libry)
Lesk předního rámu	Standardní černá Dell (nízký lesk 17+/-3 gu)

Ekologické charakteristiky

Teplota	
Provozní	0 °C až 40 °C
Mimo provoz	Skladování: -20 °C až 60 °C (-4 °F až 140 °F) Expedice: -20 °C až 60 °C (-4 °F až 140 °F)
Vlhkost	
Provozní	10% až 80% (bez kondenzace)
Mimo provoz	Skladování: 5% až 90% (bez kondenzace) Expedice: 5% až 90% (bez kondenzace)
Nadmořská výška	
Provozní	5 000 m (16 400 stop) max
Mimo provoz	10 668 m (35 000 stop) max
Tepelná ztráta	307,09 BTU/hod. (maximálně) 109,19 BTU/hod. (typicky)

Režimy řízení spotřeby

Pokud je v daném počítači nainstalován software nebo videokarta vyhovující normě DPM™ organizace VESA, monitor dokáže automaticky snížit svou spotřebu energie, není-li používán. To označujeme termínem *Režim snížení spotřeby**. Pokud počítač detekuje použití myši, klávesnice nebo jiného vstupního zařízení, automaticky znovu aktivuje monitor. Následující tabulka uvádí spotřebu energie a signalizaci této funkce pro automatickou úsporu energie:

Režimy VESA	Rádková synchronizace	Snímková synchronizace	Video	Kontrolka napájení	Příkon
Běžný provoz	Aktivní	Aktivní	Aktivní	3	90 W (maximum) ** 42 W (typicky)
Aktivní režim vypnutý	Neaktivní	Neaktivní	Zatměno	Bílá (blikající)	Méně než 0,5 W
Vypnuto	-	-	-	Vypnuto	Méně než 0,5 W

OSD funguje pouze v normálním provozním režimu. Při stisku libovolného tlačítka v režimu aktivního vypnutí se zobrazí jedna z následujících zpráv:

Dell U2913WM

There is no signal coming from your computer.

Press any key on the keyboard or move the mouse to wake it up.

If there is no display, press the monitor button now to select the correct

input source on the On-Screen-Display menu.



Aktivací počítače a monitoru zpřístupníte: OSD.

* Nulové spotřeby v režimu vypnutí lze dosáhnout pouze odpojením napájecího kabelu od monitoru.

** Maximální spotřeby při max jas, zapnutém Dell Soundbar a aktivním USB.

Přiřazení vývodů

Konektor VGA

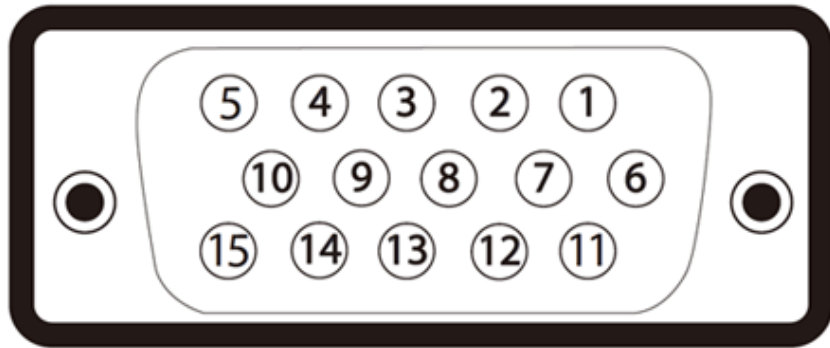

Číslo vývodu	15kolíková strana konektoru monitoru(není součástí monitoru)
1	Video červená
2	Video zelená
3	Video modrá
4	ZEM
5	Samotest
6	ZEM-R
7	ZEM-G
8	ZEM-B
9	Počítač 5 V/3,3 V
10	ZEM-synch.
11	ZEM
12	DDC data
13	H synch.
14	V synch.
15	DDC hodiny

Konektor DVI

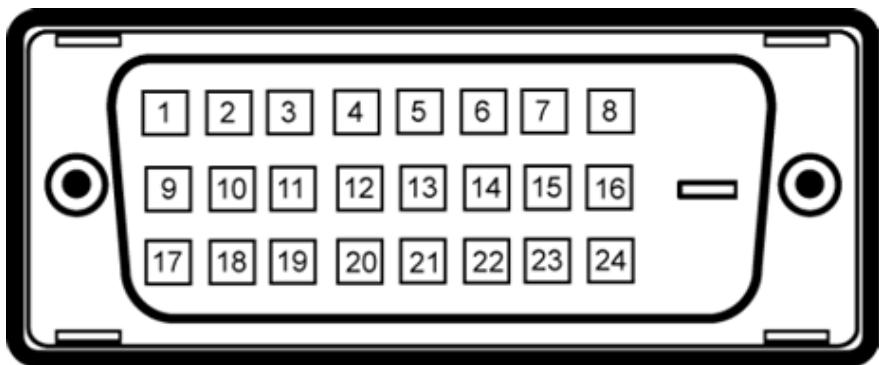

Číslo vývodu	24kolíková strana konektoru monitoru
1	TMDS RX2-
2	TMDS RX2+
3	TMDS zem
4	Plovoucí
5	Plovoucí
6	DDC hodiny
7	DDC data
8	Plovoucí
9	TMDS RX1 -
10	TMDS RX1+
11	TMDS zem
12	Plovoucí
13	Plovoucí
14	Napájení +5 V/+3,3 V
15	Samotest
16	Detekce horkého připojení
17	TMDS RX0-
18	TMDS RX0+
19	TMDS zem
20	Plovoucí
21	Plovoucí
22	TMDS zem
23	TMDS hodiny+

Konektor DisplayPort

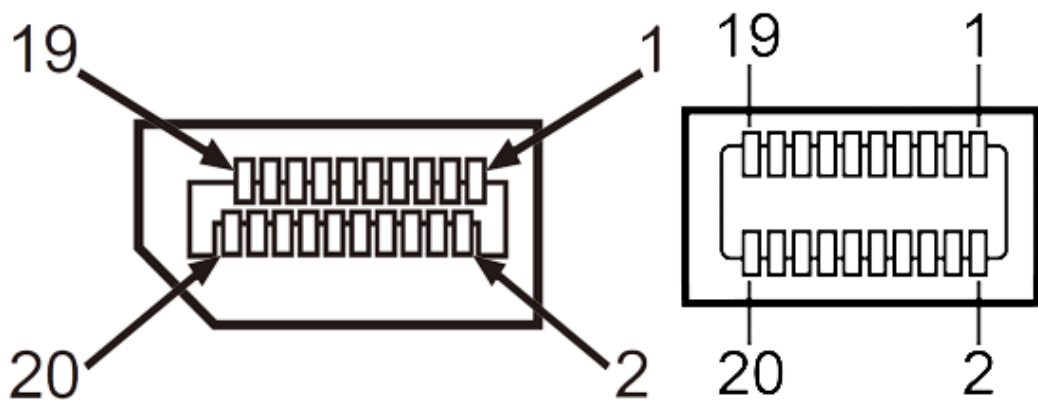

Číslo vývodu	20kolíková strana konektoru monitoru
1	ML0(p)
2	ZEM
3	ML0(n)
4	ML1(p)
5	ZEM
6	ML1(n)
7	ML2(p)
8	ZEM
9	ML2(n)
10	ML3(p)
11	ZEM
12	ML3(n)
13	ZEM
14	ZEM
15	AUX(p)
16	ZEM

17	AUX(n)
18	HPD
19	DP_PWR Return
20	+3,3 V DP_PWR

19pinový konektor HDMI

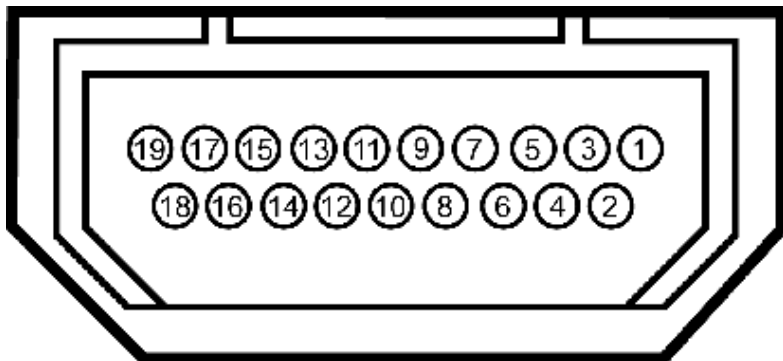

Číslo vývodu	19kolíková strana konektoru monitoru (není součástí monitoru)
1	TMDS DATA 2+
2	TMDS DATA 2 SHIELD
3	TMDS DATA 2-
4	TMDS DATA 1+
5	TMDS DATA 1 SHIELD
6	TMDS DATA 1-
7	TMDS DATA 0+
8	TMDS DATA 0 SHIELD
9	TMDS DATA 0-
10	TMDS CLOCK
11	TMDS CLOCK SHIELD
12	TMDS CLOCK-
13	Plovoucí
14	Plovoucí

15	DDC CLOCK (SDA)
16	DDC DATA (SDA)
17	ZEM
18	+5 V NAPÁJENÍ
19	DETEKCE HORKÉHO PŘIPOJENÍ

Slučitelnost Plug and Play

Monitor lze instalovat do libovolného systému slučitelného s Plug and Play. Monitor automaticky předá počítači Extended Display Identification Data (EDID) protokolem Display Data Channel (DDC) a systém se může sám zkonfigurovat a optimalizovat nastavení monitoru. Většina instalací monitoru proběhne automaticky s tím, že nastavení můžete změnit. Více informací o změně nastavení monitoru viz [Ovládání monitoru](#).

Rozhraní Universal Serial Bus (USB)

Tato sekce poskytuje informace o portech USB na levé straně monitoru.

 **POZNÁMKA:** Porty USB na tomto monitoru jsou kompatibilní s verzí rozhraní USB 3.0.

Rychlost přenosu	Datový tok	Příkon
Super rychlost	5 Gbps	4,5 W (max., každý port)
Vysoká rychlost	480 Mbps	2,5 W (max., každý port)
Plná rychlost	12 Mbps	2,5 W (max., každý port)
Nízká rychlost	1,5 Mbps	2,5 W (max., každý port)

Konektor USB pro počítač

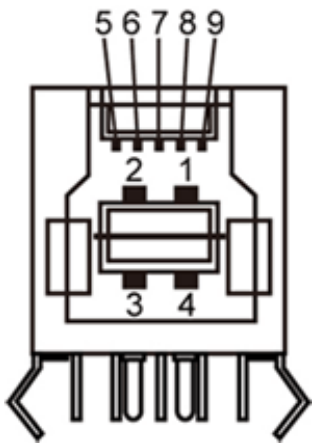

Číslo vývodu	Název signálu
1	VBUS
2	D-
3	D+
4	ZEM
5	StdB_SSTX-
6	StdB_SSTX+
7	ZEM_DRAIN
8	StdB_SSRX-
9	StdB_SSRX+
Pouzdro	Stínění

Konektor USB pro další zařízení

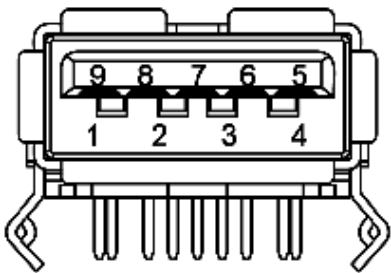



Číslo vývodu	Název signálu
1	VBUS
2	D-

3	D+
4	ZEM
5	StdA_SSRX-
6	StdA_SSRX+
7	ZEM_DRAIN
8	StdA_SSTX-
9	StdA_SSTX+
Pouzdro	Stínění

USB porty

- 1 pro počítač - na zadní straně
- 4 pro další zařízení - 2 na zadní straně; 2 na levé straně

 **POZNÁMKA:** Funkčnost USB 3.0 vyžaduje počítač podporující USB 3.0.

 **POZNÁMKA:** Rozhraní USB tohoto monitoru funguje pouze když je monitor zapnut nebo v režimu úspory energie. Pokud monitor vypnete a poté zapnete, připojené periferie mohou začít znovu fungovat až za několik sekund.

Kvalita LCD monitoru a počty vadných bodů

Během výroby LCD monitoru se může stát, že jeden nebo několik obrazových bodů zůstane trvale zapnutých nebo zhasnutých, které nejsou příliš patrné a neovlivňují kvalitu nebo použitelnost zobrazovače. Více informací ohledně zásad kvality a obrazových bodů monitorů Dell viz web podpory Dell: www.dell.com/support/monitors.

Pokyny k údržbě

Čištění monitoru

 **VÝSTRAHA:** Před čištěním monitoru čtěte [bezpečnostní pokyny](#).

 **VAROVÁNÍ:** před čištěním monitoru odpojte napájecí kabel monitoru od elektrické zásuvky.

Nejlepší postupy při vybalování a čištění monitoru a manipulaci s ním uvádí následující seznam:

- Antistatickou obrazovku čistěte měkkým hadříkem mírně navlhčeným ve vodě. Pokud možno použijte speciální čisticí hadříky na obrazovky nebo roztok vhodný na antistatické povlaky. Nepoužívejte benzín, ředidlo, čpavek, abrazivní čističe ani stlačený vzduch.
- Monitor čistěte hadříkem navlhčeným v teplé vodě. Nepoužívejte odmašťovadla, protože by na monitoru mohly zanechat mléčný povlak.
- Pokud si při vybalení monitoru objeví bílý prášek, setřete jej měkkým hadrem.
- S monitorem manipulujte opatrně, protože se tmavý povrch může poškrábat a bílé odřeniny jsou na tmavém monitoru výraznější než na světlém.
- V zájmu udržení co nejlepší kvality obrazu využijte dynamicky proměnný spořič obrazovky a pokud monitor nepoužíváte, vypněte jej.

Sestavení monitoru

Uživatelská příručka monitoru Dell™ UltraSharp U2913WM

- [Upevnění stojanu](#)
- [Připojení monitoru](#)
- [Uspořádání kabelů](#)
- [Upevnění ozvučení Dell Soundbar AX510/AX510PA \(volitelné\)](#)
- [Sejmutí stojanu](#)
- [Upevnění na stěnu \(volitelné\)](#)

Upevnění stojanu

POZNÁMKA: Stojan je při expedici monitoru z výroby odmontován.

POZNÁMKA: Toto platí pro monitor se stojanem. Při zakoupení jiného stojanu dodržujte pokyny k instalaci příslušného stojanu, které jsou s ním dodávány.



Upevnění stojanu monitoru:

1. Sejměte víko a postavte na něj monitor.
2. Dva výstupky v horní části stojanu umístěte do výřezu na zadní straně monitoru.
3. Zatlačte na stojan, až zaskočí na místo.

Připojení monitoru

⚠ VÝSTRAHA: Než zahájíte postupy v této sekci, přečtěte si [Bezpečnostní pokyny](#).

Připojení monitoru k počítači:

1. Vypněte počítač a odpojte jeho napájecí kabel.
2. Připojte bílý kabel DVI-D (digitální), modrý kabel VGA (analogový) nebo černý kabel DP (DisplayPort)/mDP/HDMI k odpovídajícímu obrazovému portu na zadní straně počítače. Nepoužívejte všechny kabely současně v jednom počítači. Všechny kabely připojte k monitoru pouze, pokud je připojen k různým počítačům s odpovídajícími grafickými systémy.

✍ POZNÁMKA: nepřipojujte modrý kabel VGA, bílý kabel DVI nebo černý kabel DisplayPort/HDMI k počítači *současně*.

✍ POZNÁMKA: Je-li připojen tablet nebo přehrávač DVD/Blu-Ray, je maximální výstupní rozlišení omezeno na **1 920 x 1 080**. V tomto případě přepněte nastavení videa v nabídce OSD monitoru na 1:1, pokud požadujete původní rozlišení tabletu (na stranách obrazovky se v tomto případě mohou zobrazit černé pruhy).

Připojení bílého kabelu DVI

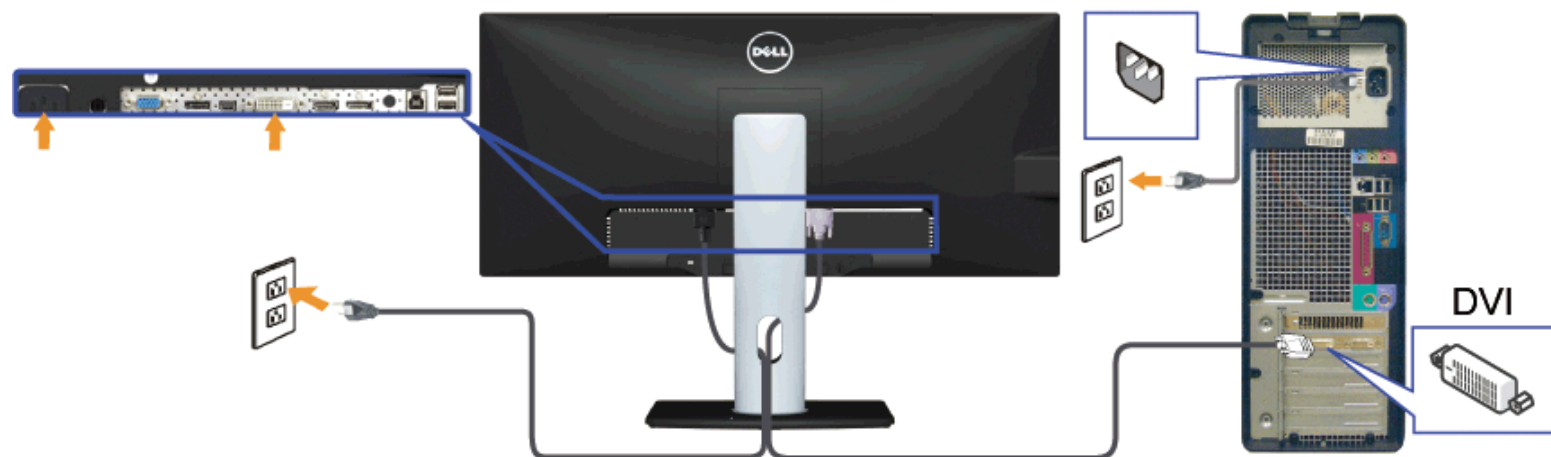

Připojení modrého kabelu VGA(volitelný)

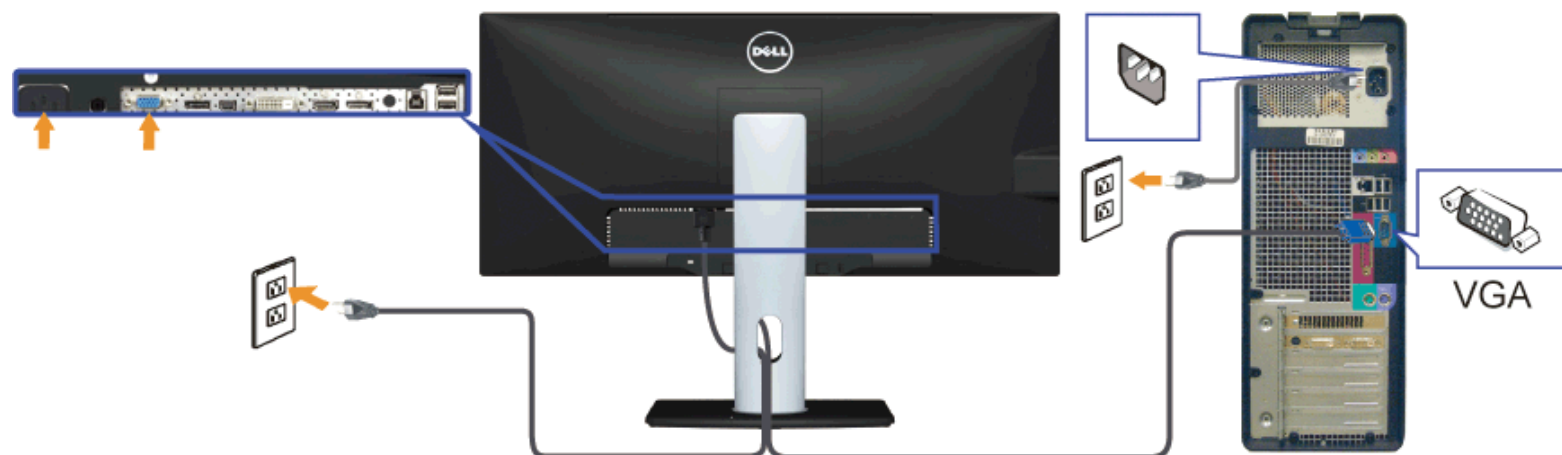

Připojení černého kabelu DisplayPort (nebo miniDP)

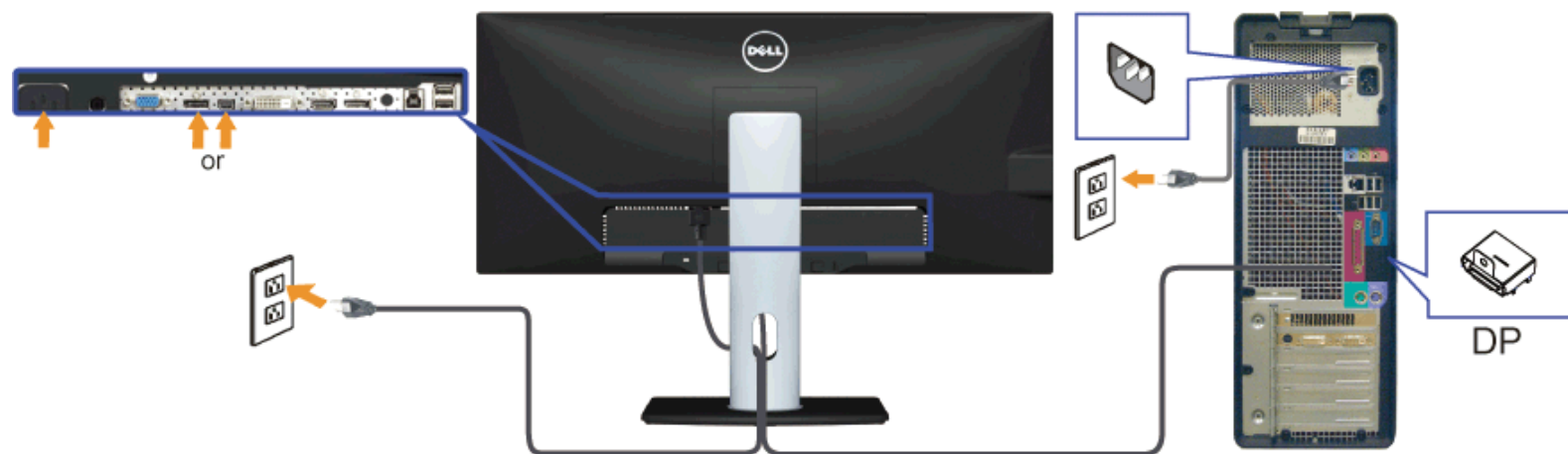

Připojování kabelu HDMI (volitelný)

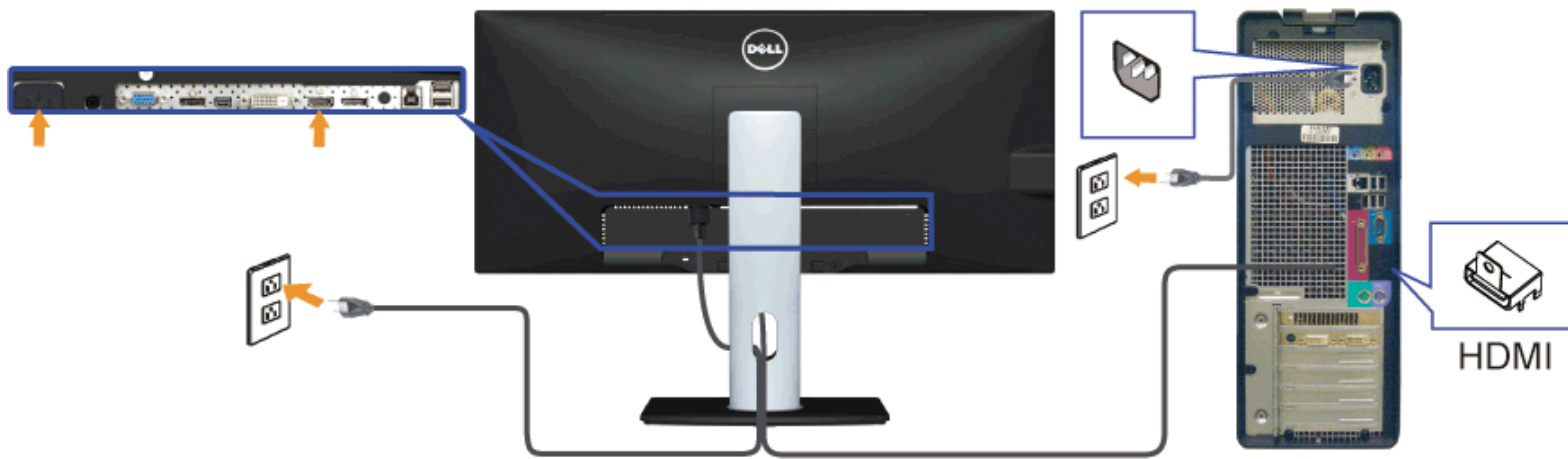

Připojení k monitoru pro funkci DP MST (Multi-Stream Transport)

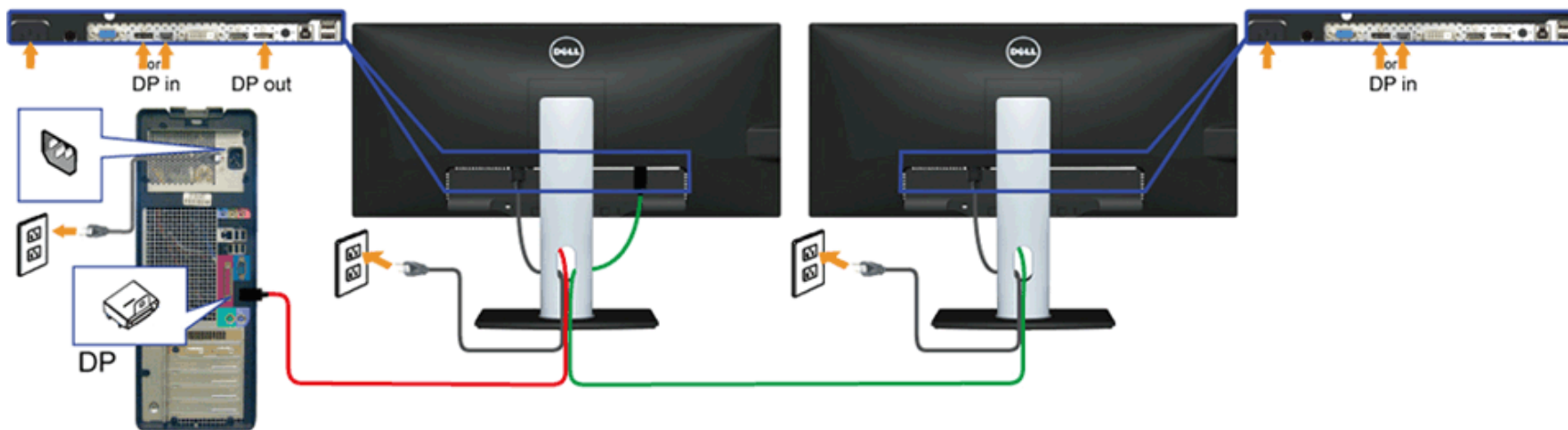

POZOR: U2913WM podporují funkci DP MST. Aby bylo možné tuto funkci využít, musí být grafická karta v počítači certifikována pro DP1.2 v možnosti MST.









Výchozí tovární nastavení v U2913WM je DP 1.1a.

Chcete-li aktivovat připojení MST, použijte pouze kabel DP dodaný v krabici (nebo jiný kabel s certifikátem DP1.2) a změňte nastavení DP na DP1.2 podle následujících kroků:

A) Monitor dokáže zobrazovat obsah

1. Pomocí tlačítka OSD přejděte na Display Settings (Nastavení zobrazení)

Dell U2913WM Energy Use 

-  **Brightness / Contrast**
-  **Auto Adjust**
-  **Input Source**
-  **Color Settings**
-  **Display Settings**
-  **PBP Settings**
-  **Other Settings**
-  **Personalize**

Language	▶	English
Menu Transparency	▶	20
Menu Timer	▶	20s
Menu Lock	▶	Unlock
Button Sound	▶	On
Display Rotate	▶	No
Energy Smart	▶	Off
Power Save Audio		
DDC/CI	▶	Enable
LCD Conditioning	▶	Disable
DisplayPort 1.2	▶	Disable
Factory Reset		Reset All Settings

 Resolution: 2560x1080@60Hz



2. Přejděte na výběr DisplayPort 1.2
3. Vyberte možnost Enable (Aktivovat) nebo Disable (Deaktivovat)
4. Podle zprávy na obrazovce potvrďte výběr DP1.2 nebo DP1.1a

Dell U2913WM

Please ensure your Graphics Card can support DP MST(Daisy chain)/HBR2(Hight Bit Rate) before changing the monitor setting to DP1.2.
Incorrect setting may result in blank screen on monitor.

Confirm

Exit

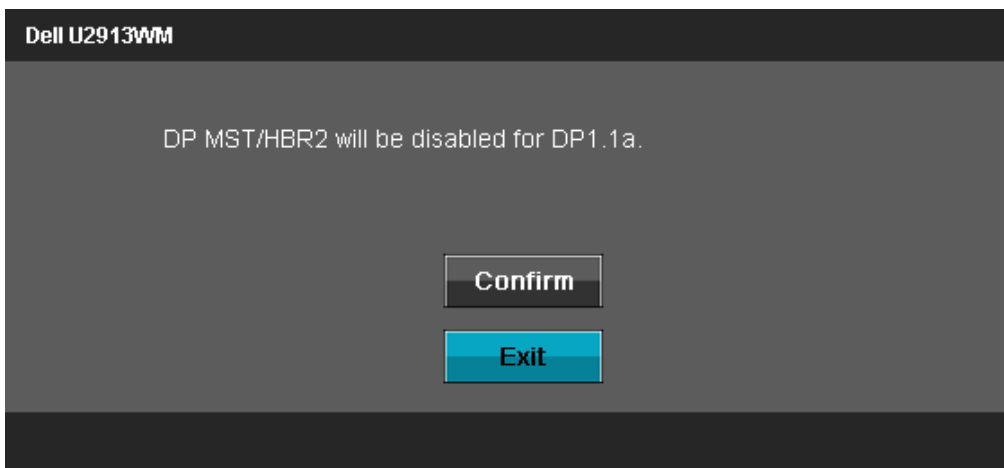

B) Monitor nezobrazuje žádný obsah (prázdná obrazovka)

1. Stisknutím tlačítka OSD zobrazte nabídku OSD Input Source (Vstupní zdroj)

2. Pomocí tlačítka  nebo  zvýrazněte „DisplayPort“ nebo „Mini DisplayPort“

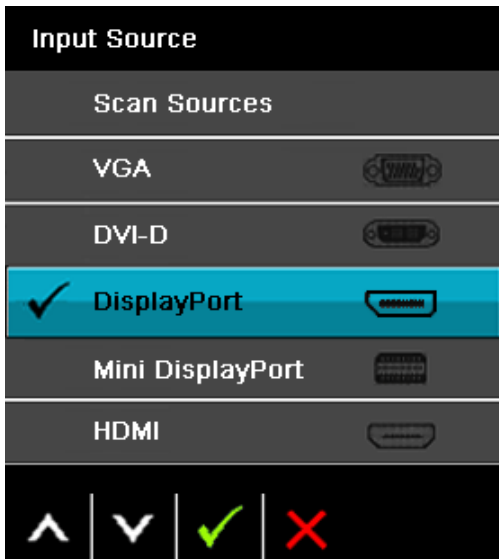

3. Stiskněte a podržte tlačítko  přibližně 8 s.

4. Zobrazí se zpráva o konfiguraci DisplayPort:

DisplayPort 1.2 ?

Enable

Disable

5. Pomocí tlačítka  aktivujte DP 1.2 nebo tlačítkem  ukončete akci bez provedení změn.

Podle potřeby obnovte nastavení DP 1.1a zopakováním výše uvedených kroků.

 **POZOR:** obrázky jsou pouze ilustrativní. Vzhled počítače se může lišit.

Připojení kabelu USB

Po dokončení připojení kabelu DVI/VGA/DP/HDMI připojte níže uvedeným postupem k počítači kabel USB a dokončete tak sestavení monitoru:

1. Propojte USB pro počítač (kabel je součástí dodávky) k vhodnému portu USB na počítači. (Viz pohled [zdola](#).)
 2. Připojte USB periférie k portům USB na monitoru (boční nebo spodní). (Viz pohled [z boku](#) nebo [zdola](#).)
 3. Zapojte napájecí kabel počítače a monitoru do nejbližší zásuvky.
 4. Zapněte monitor a počítač.
Jestliže se na monitoru objeví obraz, instalace je dokončena. Pokud se neobjeví obraz, viz [řešení problémů](#).
 5. Otvor na stojanu monitoru využijte pro správu kabelů.
-

Uspořádání kabelů

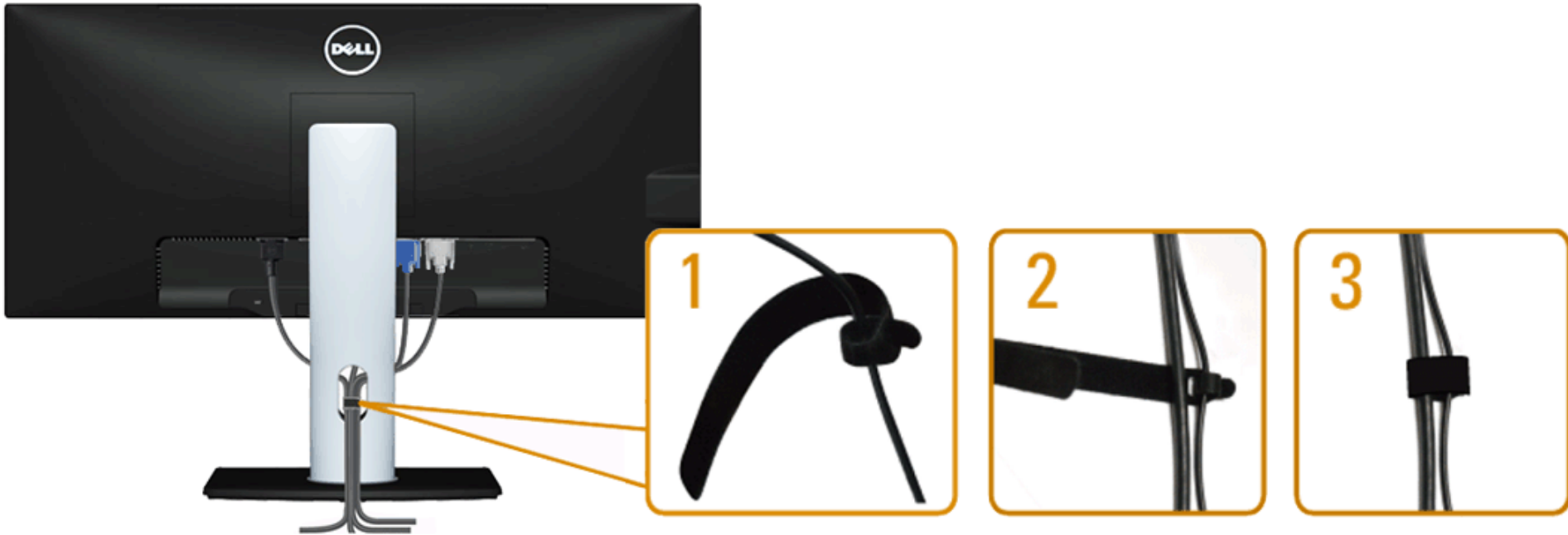

Po upevnění kabelů k monitoru a počítači (viz [Připojení monitoru](#)) využijte otvor pro správu kabelů dle obrázku výše.

Upevnění ozvučení Dell Soundbar AX510/AX510PA (volitelné)

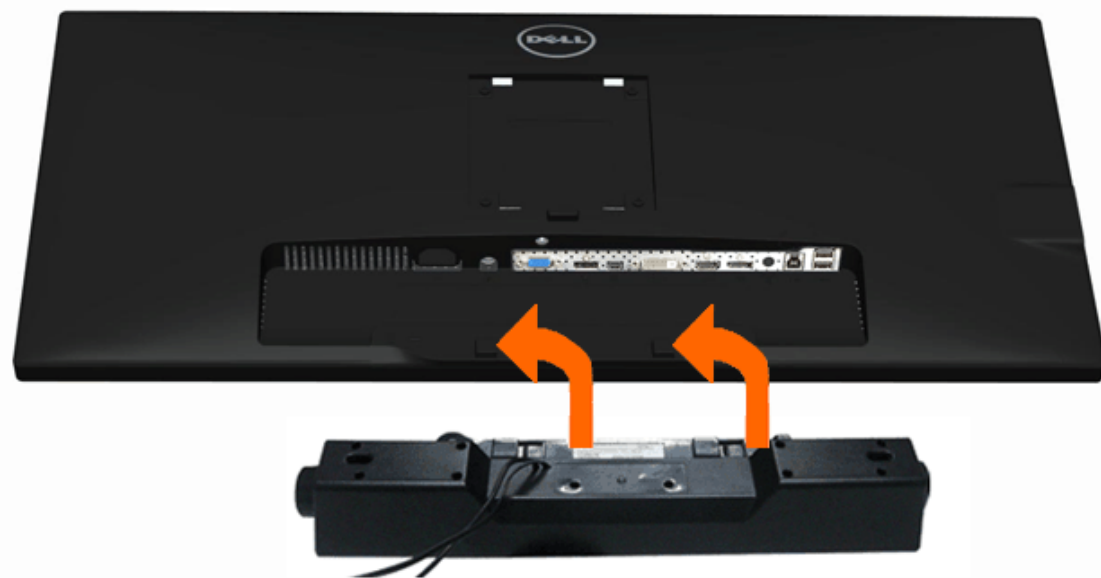

 **POZOR:** Nepoužívejte žádné jiné zařízení než Dell Soundbar.

 **POZNÁMKA:** Napájecí konektor Soundbar (výstup +12 V ss) je určen pouze pro volitelný Dell Soundbar AX510/AX510PA.

Upevnění ozvučení Soundbar:

1. Upevněte Soundbar: za dva výstupky do dvou výřezů na dolním okraji zadní strany monitoru.
2. Nasuňte Soundbar doleva, až zacvakne na místo.
3. Připojte Soundbar k napájecímu konektoru (DC).
4. Zasuňte mini stereo konektor od zadní strany ozvučení Soundbar do výstupu zvuku počítače. V případě HDMI/DP zasuňte mini stereo konektor do výstupu zvuku monitoru. Pokud nehraje zvuk, zkontrolujte, zda je na PC nastaven zvukový výstup HDMI/DP.

Sejmutí stojanu

 **POZNÁMKA:** Aby při demontáži stojanu nedošlo k poškrábání LCD zobrazovače, položte monitor na čistý a měkký povrch.

 **POZNÁMKA:** Toto platí pro monitor se stojanem. Při zakoupení jiného stojanu dodržujte pokyny k instalaci příslušného stojanu, které jsou s ním dodávány.

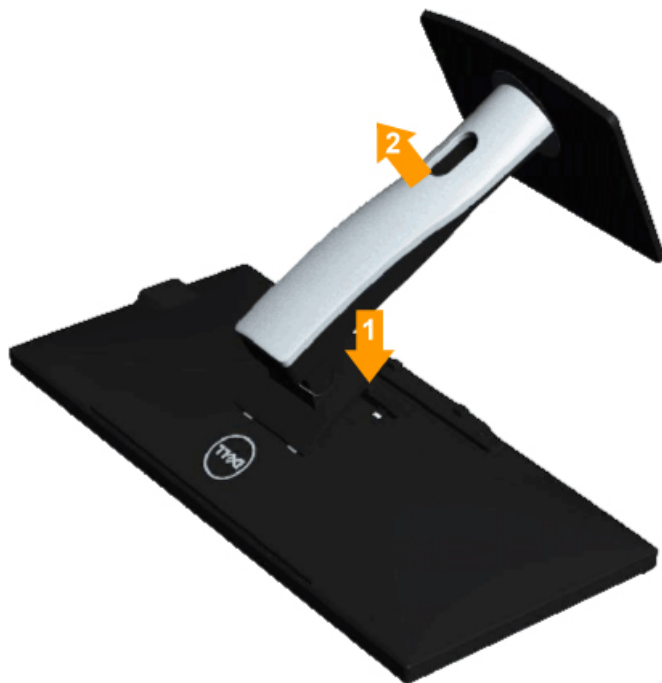

Demontáž stojanu:

1. Položte monitor na rovnou plochu.
2. Stiskněte a držte tlačítko uvolnění stojanu.
3. Zvedněte stojan pryč od monitoru.

Upevnění na stěnu (volitelné)

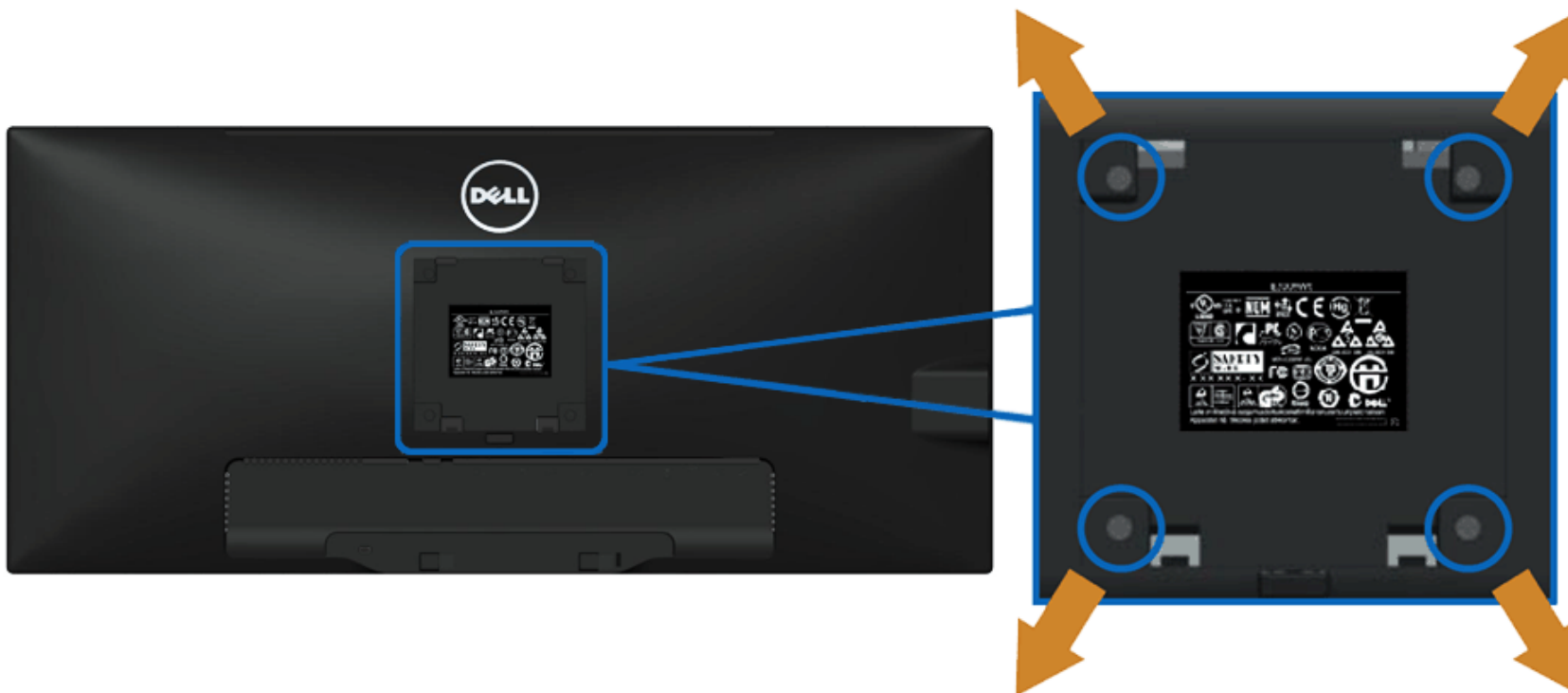

(Rozměr šroubu: M4 x 10 mm).

Viz pokyny dodávané s montážní sadou VESA.

1. Položte monitor na měkký podklad na stabilním rovném stole.
2. Demontujte stojan.
3. Šroubovákem demontujte čtyři šrouby držící plastový kryt.
4. Upevněte k LCD monitoru montážní držák ze sady.
5. Upevněte LCD monitor na stěnu podle pokynů v příručce dodávané s montážní sadou.

POZNÁMKA: Používejte pouze montážní držák se schválením UL s minimální nosností 5,76 kg.

[Zpět na obsah](#)

Ovládání monitoru

Uživatelská příručka monitoru Dell™ UltraSharp U2913WM

- [Ovladače na předním panelu](#)
- [Nabídka na obrazovce \(OSD\)](#)
- [Nastavení maximálního rozlišení](#)
- [Použití ozvučení Dell Soundbar AX510/AX510PA \(volitelné\)](#)
- [Náklon, otočení a svislé vysunutí](#)



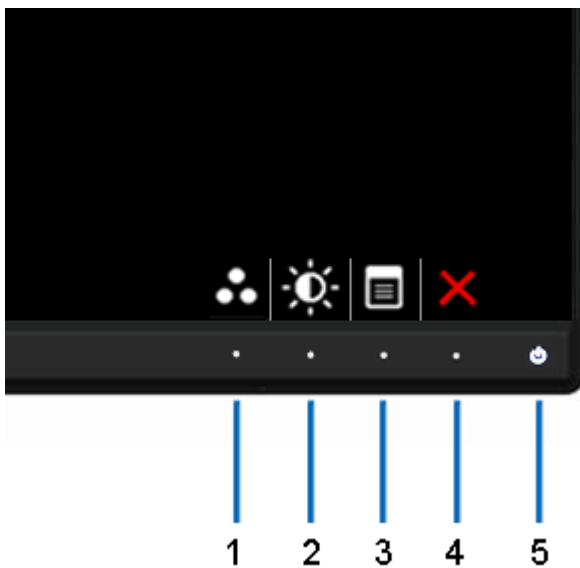

Použití předního panelu

Ovladači na předním panelu monitoru nastavte vlastnosti zobrazení. Při použití ovladačů zobrazuje OSD číselné hodnoty právě měněných parametrů.



Tlačítka na předním panelu popisuje následující tabulka:

	Ikona předního panelu	Popis
1		Tímto tlačítkem vyberte ze seznamu přednastavených barevných režimů.
	Zkratková klávesa / přednast. režimy	
2		

 <p>Zkratková klávesa /jas/kontrast</p>	<p>Tímto tlačítkem přímo vyvolejte nabídku „Brightness/Contrast (Jas/kontrast)".</p>
<p>3</p>  <p>Nabídka</p>	<p>Tlačítkem MENU vyvolejte nabídku na obrazovce (OSD) a vybírejte z ní. Viz Vyvolání nabídky.</p>
<p>4</p>  <p>Konec</p>	<p>Tímto tlačítkem se vrátíte do hlavní nabídky nebo opustíte OSD nabídku.</p>
<p>5</p>  <p>Napájení (se světelným indikátorem LED)</p>	<p>Tlačítkem napájení zapnete a vypnete monitor. Bílá LED signalizuje zapnutí a plnou funkčnost monitoru. Se světelným indikátorem LED signalizuje režim úspory energie DPMS.</p>







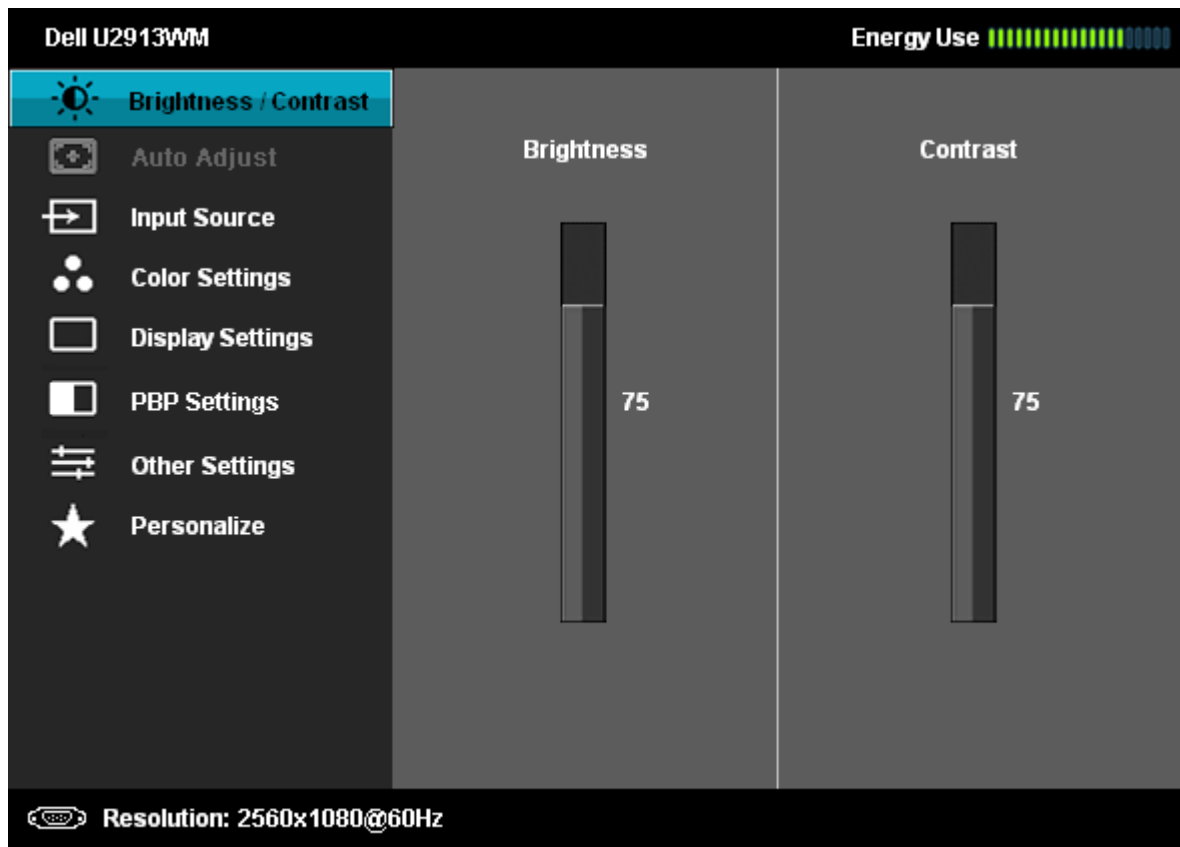

Použití nabídky na obrazovce (OSD)

Vyvolání nabídky

 **POZNÁMKA:** Pokud změníte nastavení a poté pokračujete na další nabídku nebo opustíte OSD nabídku, monitor automaticky uloží tato nastavení. Změny se také uloží, pokud změníte nastavení a poté počkáte, až OSD nabídka zmizí.

1. Stiskem tlačítka  vyvolejte OSD nabídku a zobrazte hlavní nabídku.



2. Stiskem  a  procházejte možností nastavení. Při přechodu mezi ikonami je vždy zvýrazněn název volby. Viz následující tabulka s kompletním seznamem všech voleb nabízených monitorem.
3. Jedním stiskem  aktivujete zvýrazněnou volbu.
4. Stiskem  a  vyberte požadovaný parametr.
5. Stiskem  zobrazte posuvník a poté stiskem  a  podle indikace v nabídce provádějte změny.
6. Stiskem  se vraťte do hlavní nabídky.

Ikona	Nabídky a dílčí nabídky	Popis
	Brightness (Jas)/Contrast (Kontrast)	Z této nabídky aktivujte nastavení Brightness (Jas)/Contrast (kontrast) .

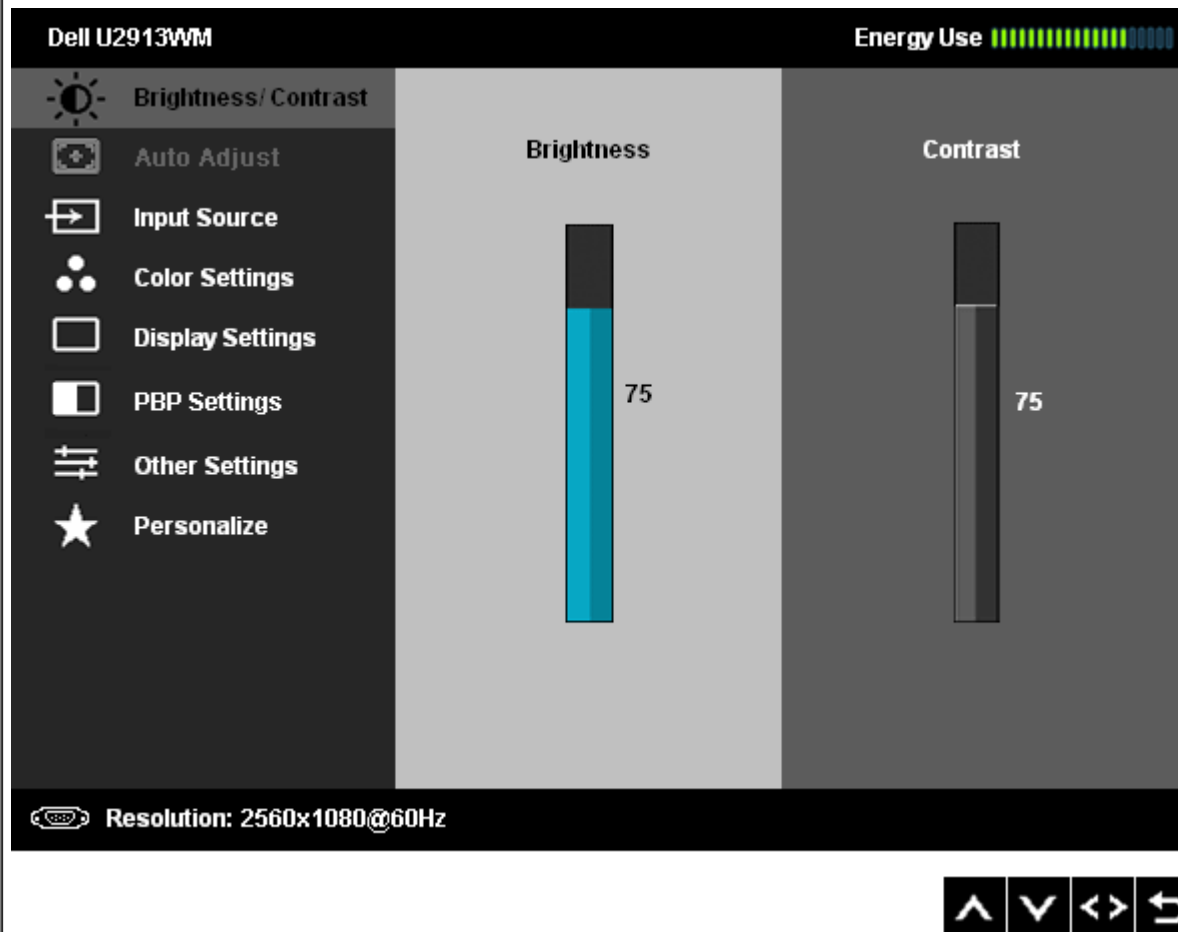



Brightness (Jas)

Jas upravuje svítivost podsvícení.

Stiskem  zvýšte jas nebo stiskem  snižte jas (min 0 ~ max 100).

Contrast (Kontrast)

Nejprve nastavte **Brightness (Jas)**, poté nastavte **Contrast (Kontrast)** pouze pokud je nutné doladění.

Stiskem  zvýšte jas nebo stiskem  snižte jas (min 0 ~ max 100).
Volba Contrast (Kontrast) mění rozdíl mezi tmavými a světlými místy obrazu.

Auto Adjust (Autom. nast.)

I když počítač monitor při spuštění rozpozná, volba **Auto Adjustment (Autom. nast.)** optimalizuje nastavení zobrazení podle vaší konkrétní instalace.



Tlačítko automatického nastavení umožňuje přizpůsobení monitoru vstupnímu signálu. Po použití automatického nastavení můžete monitor doladit volbami Pixel Clock (Hodinový kmitočet) a Phase (Fáze) v nabídce Image Settings (Nastavení obrazu).

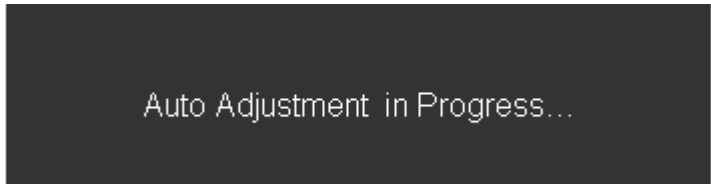

POZNÁMKA: Automatické nastavení ve většině případů nastaví ideální zobrazení.

POZNÁMKA: Volba **Auto Adjust (Autom. nast.)** je dostupná pouze při zobrazení analogového signálu (VGA).







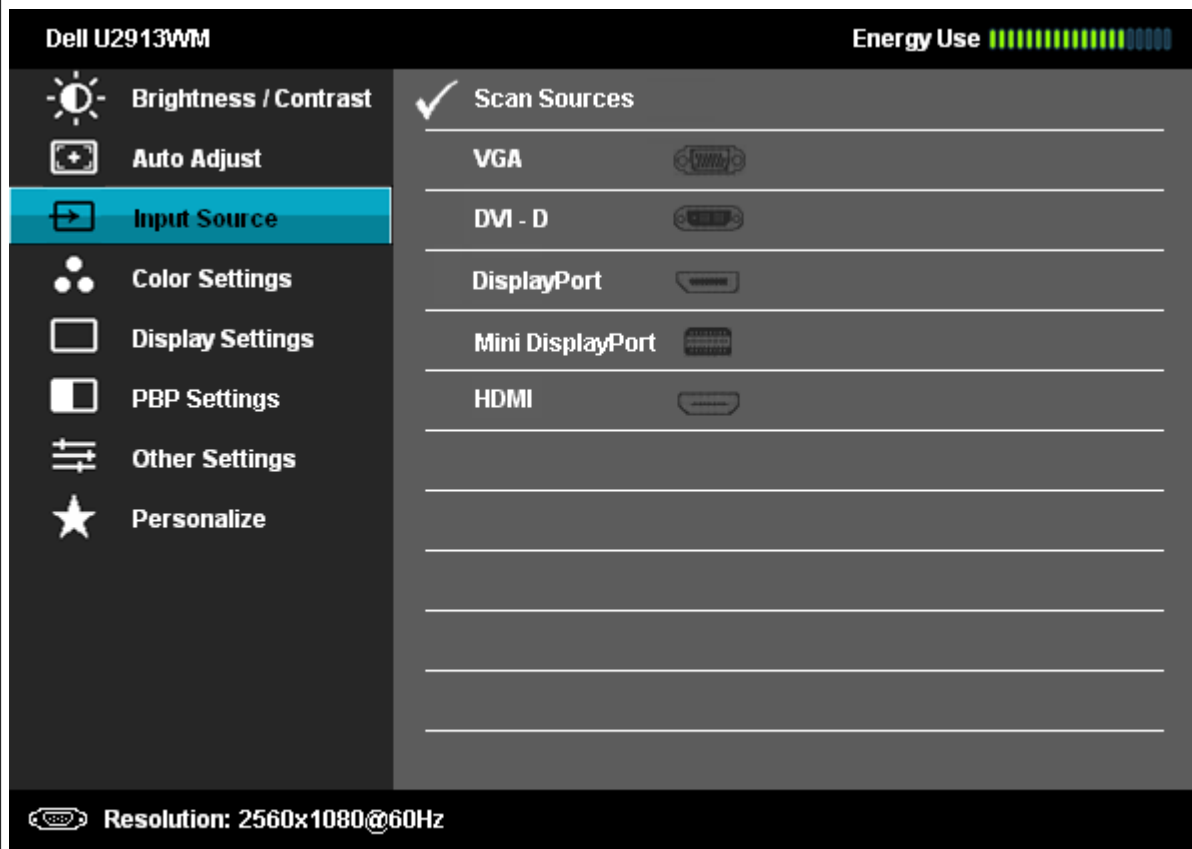



Input Source (Zdroj vstupu)

Nabídka **Input Source (Zdroj vstupu)** umožňuje výběr ze dvou různých video signálů, které mohou být připojeny k vašemu monitoru.



VGA

Vyberte volbu **VGA input (Vstup VGA)**, pokud máte připojen analogový konektor (VGA). Stiskem vyberte zdroj VGA.

	DVI-D	Vyberte volbu DVI-D input (Vstup DVI-D) , pokud máte připojen digitální konektor (DVI-D). Stiskem  vyberte zdroj DVI .
	DisplayPort	Vyberte volbu DisplayPort input (Vstup DisplayPort) , pokud máte připojen konektor DisplayPort (DP). Stiskem  vyberte zdroj DisplayPort.
	Mini DisplayPort	Vyberte vstup Mini DisplayPort , když používáte konektor Mini DisplayPort (DP). Stisknutím  vyberte vstupní zdroj Mini DisplayPort.
	HDMI	Vyberte HDMI input (Vstup HDMI) , pokud využíváte konektor HDMI. Stiskem  vyberte jako zdroj vstup HDMI.
	Color Settings (Nastavení barvy)	<p>Volbou Color Settings (Nastavení barvy) upravte barevný režim a barevnou teplotu. Existují různé dílčí nabídky pro vstupy VGA/DVI-D/DisplayPort/Mini DisplayPort/HDMI.</p> <div data-bbox="497 411 1680 1260" data-label="Image"> </div> <div data-bbox="1429 1289 1680 1348" data-label="Image"> </div>
	Input Color Format (Formát vstupních barev)	Vyberte volbu RGB, pokud je monitor připojen k počítači nebo DVD přehrávači kabelem VGA nebo DVI. Vyberte volbu YPbPr, pokud je monitor připojen k DVD přehrávači kabelem YPbPr na VGA nebo pokud výstup DVD přehrávače není nastaven na RGB.

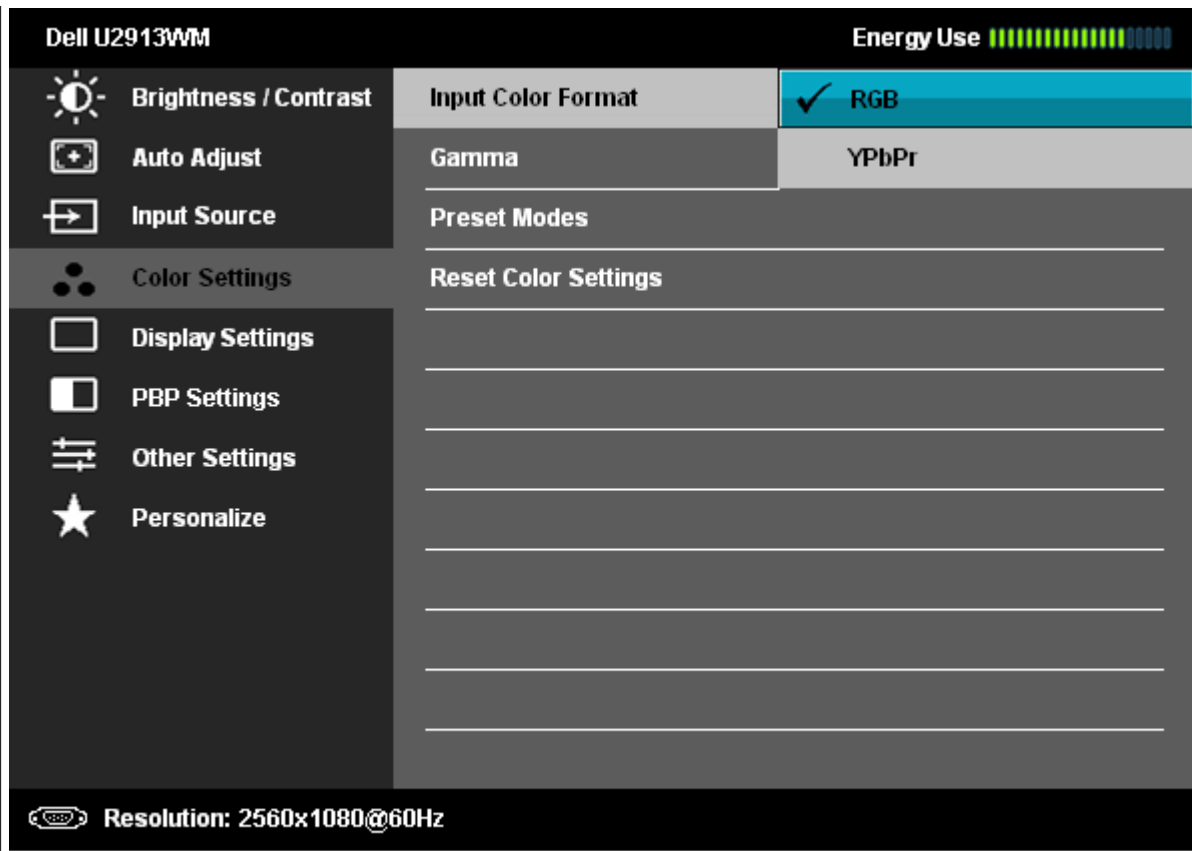

Gamma (Gama)

Umožňuje nastavení barevného režimu pro PC nebo MAC.

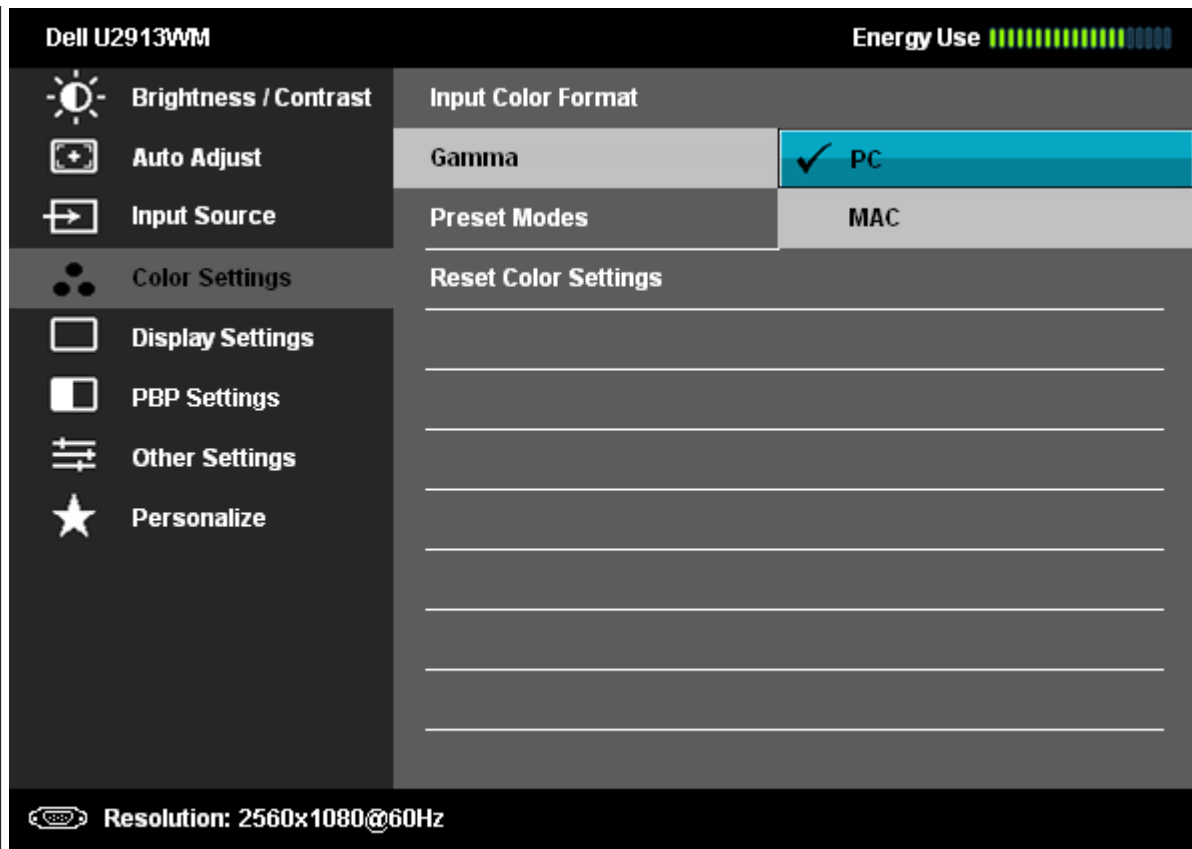

Preset Modes (Přednast. režimy)

Můžete vybrat **Standard (Standardní)**, **Multimedia (Multimediální)**, **Movie (Film)**, **Game (Hra)**, **Papír**, **Color Temperature (Bar. teplota)**, **sRGB** nebo **Custom Color (Vlastní barva)**

 Brightness / Contrast

 Auto Adjust

 Input Source

 Color Settings

 Display Settings

 PBP Settings

 Other Settings

 Personalize

Input Color Format

Gamma

Preset Modes

Standard

Reset Color Settings

Multimedia

Movie

Game

Paper

Color Temp.

sRGB

Custom Color

 Resolution: 2560x1080@60Hz



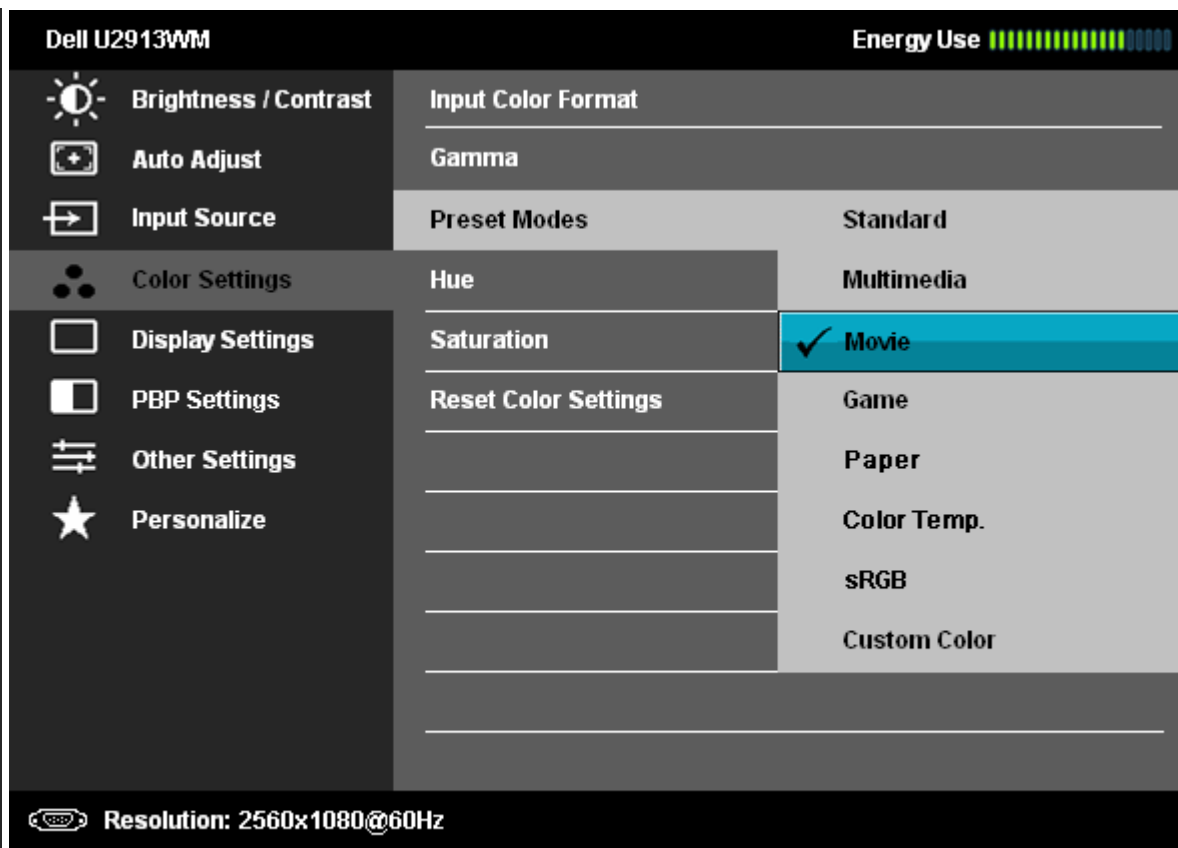

- **Standard (Standardní)**: Nahrání výchozích barevných nastavení monitoru. Jde o výchozí přednastavený režim.
- **Multimedia (Multimédia)**: Nahrání barevných nastavení monitoru ideálních pro multimediální aplikace.
- **Movie (Film)**: Nahrání barevných nastavení monitoru ideálních pro většinu filmů.
- **Game (Hra)**: Nahrání barevných nastavení monitoru ideálních pro většinu her. Doporučujeme, aby uživatel při hraní her vždy používal režim Přednastavení pro hry.
- **Papír**: Loads brightness and sharpness settings ideal for viewing text. Blend the text background to simulate paper media without affecting color images.
- **Color Temperature (Bar. teplota)**: Obraz je teplejší s nádechem do červena/žluta, pokud posuvník nastavíte na 5 000 K, nebo chladnější s nádechem do modra, pokud posuvník nastavíte na 10 000 K.

 Brightness / Contrast

 Auto Adjust

 Input Source

 Color Settings

 Display Settings

 PBP Settings

 Other Settings

 Personalize

Input Color Format

Gamma

Preset Modes

Standard

Reset Color Settings

Multimedia

Movie

Game

Paper

Color Temp.



sRGB

Custom Color

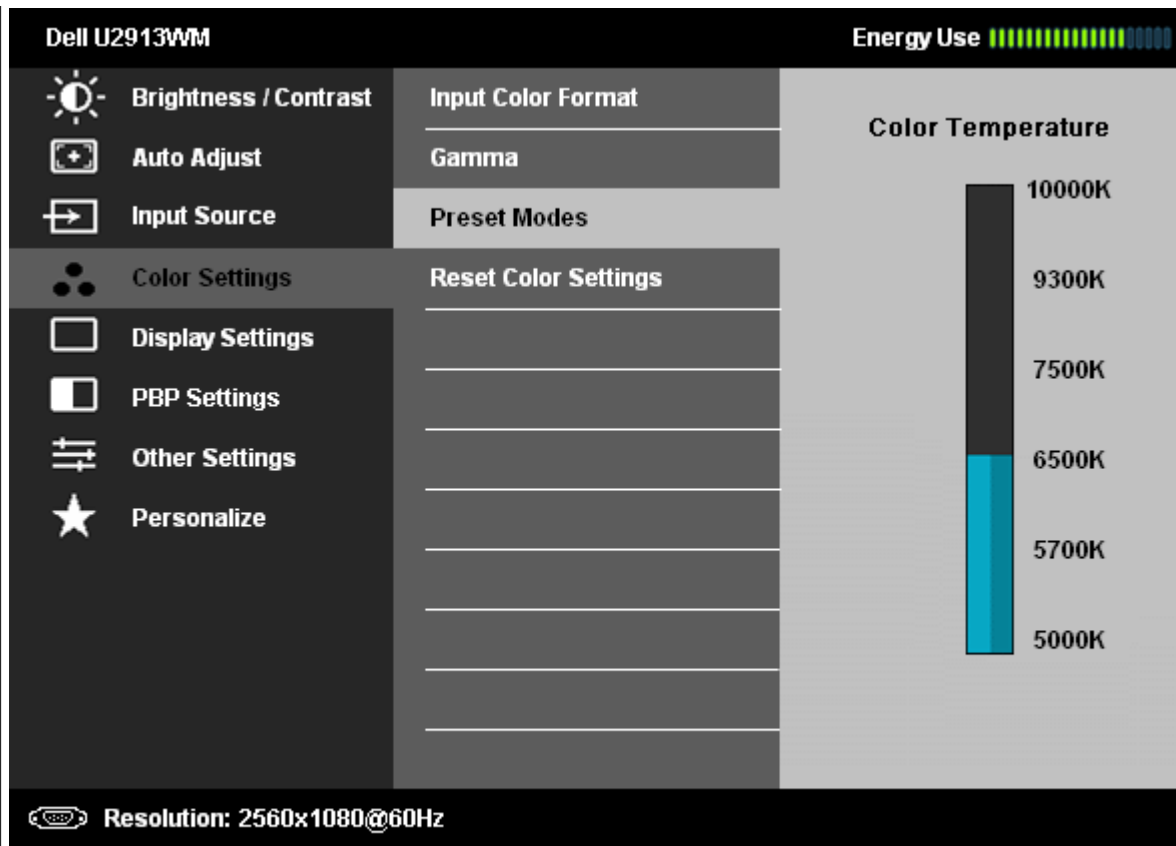

 Resolution: 2560x1080@60Hz







- **sRGB**: Režim emulace barev 72 % NTSC.
- **Custom Color (Vlastní barvy)**: Umožňuje ruční úpravu nastavení barev. Stiskem tlačítek  a  upravte tři základní barvy (R, G, B) a vytvořte tak svůj vlastní barevný režim.

Hue (Odstín)

Tato funkce dokáže posunout barvy obrazu do zelena nebo do fialova. Slouží k úpravě barevného podání pleti. Stiskem  nebo  nastavte ostrost od '0' do '100'.

Press  to increase the green shade of the video image.

Stiskem  zvýšíte podíl zelené v obrazu.

POZNÁMKA: Nastavení odstínu je dostupné pouze v režimech **Movie (Film)** a **Game (Hra)**.

Saturation (Sytost)

Tato funkce ovládá barevnou sytost obrazu. Stiskem  nebo  nastavte ostrost od '0' do '100'.

Stiskem  omezíte barevnost obrazu.

Stiskem  zesílíte barevnost obrazu.

POZNÁMKA: Nastavení sytosti je dostupné pouze v režimech **Movie (Film)** a **Game (Hra)**.

Reset Color Settings (Resetovat nastavení barvy)

Obnovení výchozích továrních nastavení barvy.



Display Settings (Nastavení zobrazení)

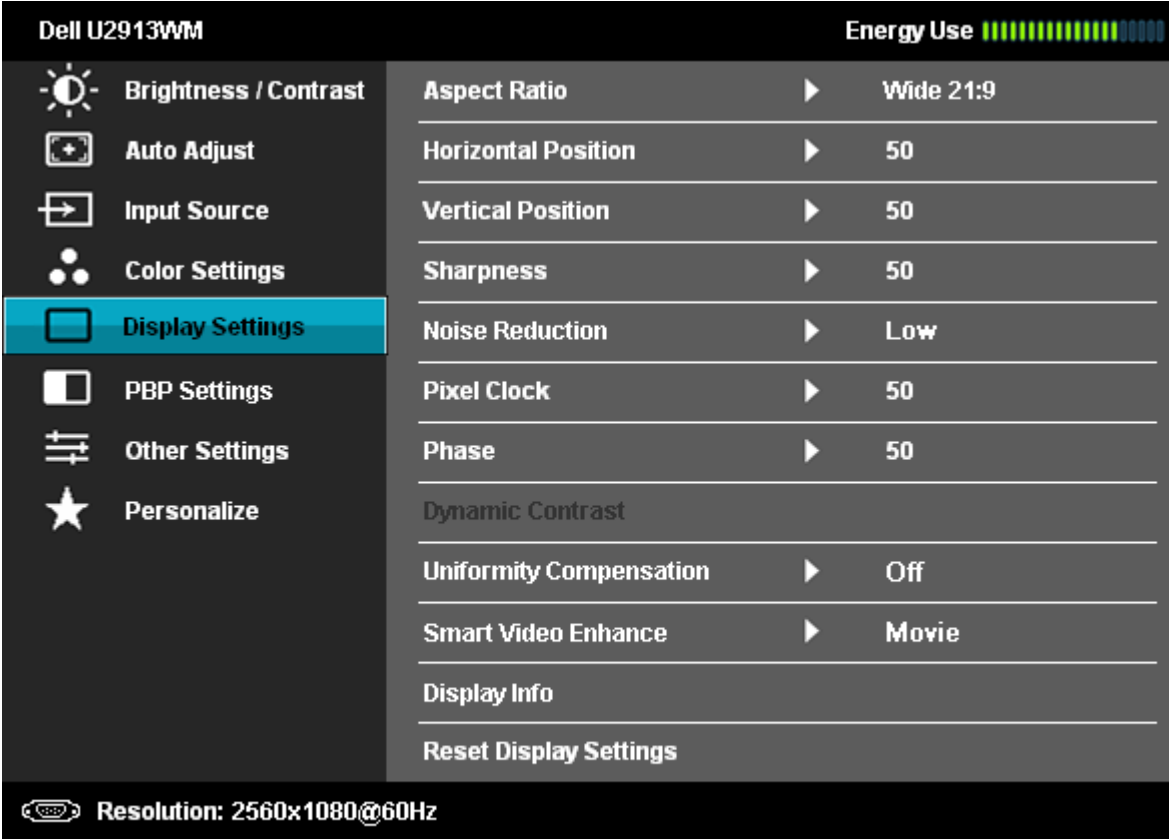

Nabídka Display Settings (Nastavení zobrazení) umožňuje úpravu obrazu.





Aspect Ratio (Poměr stran)







K úpravě poměru stran obrazu jsou k dispozici možnosti 21:9, 16:9, automatické nastavení a 1:1.

Horizontal Position (Vodorovná poloha)

Stiskem  nebo  posuňte obraz vlevo nebo vpravo. Minimum je '0' (-). Maximum je '100' (+).

Vertical Position (Svislá poloha)

Stiskem  nebo  posuňte obraz nahoru nebo dolů. Minimum je '0' (-). Maximum je '100' (+).

	POZNÁMKA: Nastavení vodorovné a svislé polohy je k dispozici pouze při zobrazení signálu „VGA“.
Sharpness (Ostrost)	Tato funkce umožňuje nastavit ostřejší nebo měkčí obraz. Stiskem  nebo  nastavte ostrost od '0' do '100'.
Potlačení šumu	Vylepšuje kvalitu filmového obrazu potlačováním šumu na okraji obrazu. POZNÁMKA: Funkce redukce šumu je k dispozici pouze v režimech Hry a Filmy.
Pixel Clock (Hodinový kmitočet)	Nastavení Phase (Fáze) a Pixel Clock (Hodinový kmitočet) umožňují přizpůsobení obrazu monitoru. Stiskem  nebo  nastavte nejlepší kvalitu obrazu.
Phase (Fáze)	Pokud nastavením Phase (Fáze) nelze dosáhnout potřebného výsledku, využijte volbu Pixel Clock (Hodinový kmitočet) a poté znovu volbu Phase (Fáze). POZNÁMKA: Nastavení hodinového kmitočtu a fáze je k dispozici pouze při zobrazení signálu „VGA“.
Dynamic Contrast (Dynamický kontrast)	Dynamický kontrast zvyšuje kontrastní poměr na 2 000 000: 1. Stiskem  nastavte volbu Dynamic Contrast (Dynamický kontrast) na "On (Zap)" nebo "Off (Vyp)". POZNÁMKA: Volba Dynamic Contrast (Dynamický kontrast) nabízí ještě vyšší kontrast než volby Game (Hra) a Movie (Film) .
Uniformity Compensation	Nastavte jas obrazovky a možnosti kompenzace jednotnosti barev. Funkce Uniformity Compensation upravuje různé oblasti na obrazovce podle středu za účelem dosažení rovnoměrného jasu a barvy na celé obrazovce. K zajištění optimální funkce obrazovky bude při zapnutí funkce kompenzace jednotnosti u některých přednastavených režimů (standardní, teplota barev) deaktivováno nastavení jasu a kontrastu. Je-li zapnuta kompenzace jednotnosti, nelze aktivovat funkci Energy Smart. POZNÁMKA: Je-li zapnuta funkce Korekce rovnoměrnosti, doporučuje se uživateli použít výchozí tovární nastavení jasu. Při použití jiného nastavení úrovně jasu se může funkce korekce rovnoměrnosti odchýlit od dat uvedených v kalibrační zprávě výrobce.
Smart Video Enhance (Chytré vylepšení videa)	Stisknutím tlačítka  vyberte mezi možnostmi nastavení funkce Smart Video Enhance (Chytré vylepšení videa) „Movie“ (Film), „Advance“ (Upřesnit) nebo „Off“ (Vypnuto). Funkce Smart Video Enhance (Chytré vylepšení videa) automaticky rozpoznává video(pohyb) v jakémkoli okně na obrazovce a vylepšuje video. Vylepšení bude provedeno pouze v okně s videem. K dispozici jsou dvě různá nastavení vylepšení: Movie (Film) – vhodné pro filmy nebo multimediální videoklipy. Advance (Upřesnit) – uživatelská nastavení. POZNÁMKA: Smart Video Enhance (Chytré vylepšení videa, SVE) vylepšuje jedno z oken s videem (obvykle největší), pokud je na obrazovce více aktivních oken s videem. POZNÁMKA: Funkce Smart Video Enhance není k dispozici u (analogového) vstupu „VGA“ a v režimu Přednastavení pro hry.
Zobrazit informace	Zobrazuje aktuální nastavení monitoru.
Reset Display Settings (Reset nastavení zobrazení)	Touto volbou obnovíte výchozí nastavení zobrazení.
Nastavení PBP	Tato funkce otevírá okno s obrazem z jiného vstupního zdroje. Je tak možné současně sledovat dva obrazy z různých zdrojů.

Pravé okno (vyberte ze zdrojů vstupu)	Levé okno (vyberte ze zdrojů PBP)				
	VGA	DVI	min-DP	DP	HDMI
VGA		✓	✓	✓	✓
DVI	✓		✓	✓	✗
min-DP	✓	✓		✗	✓
DP	✓	✓	✗		✓
HDMI	✓	✗	✓	✓	

Podnabídka PBP při zapnuté funkci PBP

The screenshot shows the OSD menu for a Dell U2913WM monitor. At the top, it displays 'Dell U2913WM' and 'Energy Use' with a progress bar. The left sidebar contains menu items: Brightness / Contrast, Auto Adjust, Input Source, Color Settings, Display Settings, **PBP Settings** (highlighted), Other Settings, and Personalize. The main area shows 'PBP Mode' set to 'VGA' and 'Contrast' with a slider. Below this, a list of input sources is shown: **DVI-D** (checked and highlighted in blue), DisplayPort, Mini DisplayPort, and HDMI. At the bottom, the resolution is set to 'Resolution: 2560x1080@60Hz'.



Podnabídka PBP při vypnuté funkci PBP

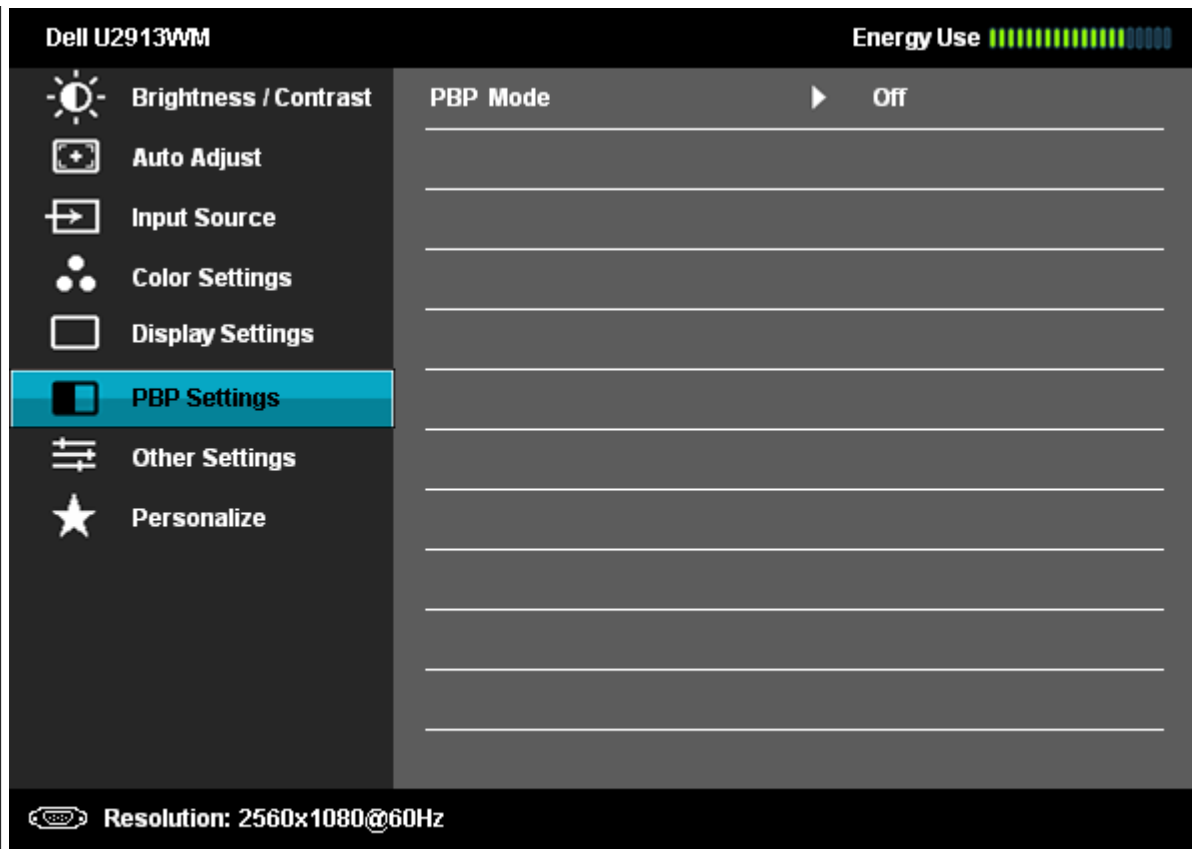

Režim PBP

Zapnutí nebo vypnutí funkce obraz vedle obrazu (PBP).

Zvolte vstupní signál pro funkci obraz vedle obrazu (PBP) (VGA/DVI/DisplayPort/Mini DisplayPort/HDMI).

Kontrast





Nastavuje úroveň kontrastu obrazu v režimu PBP.

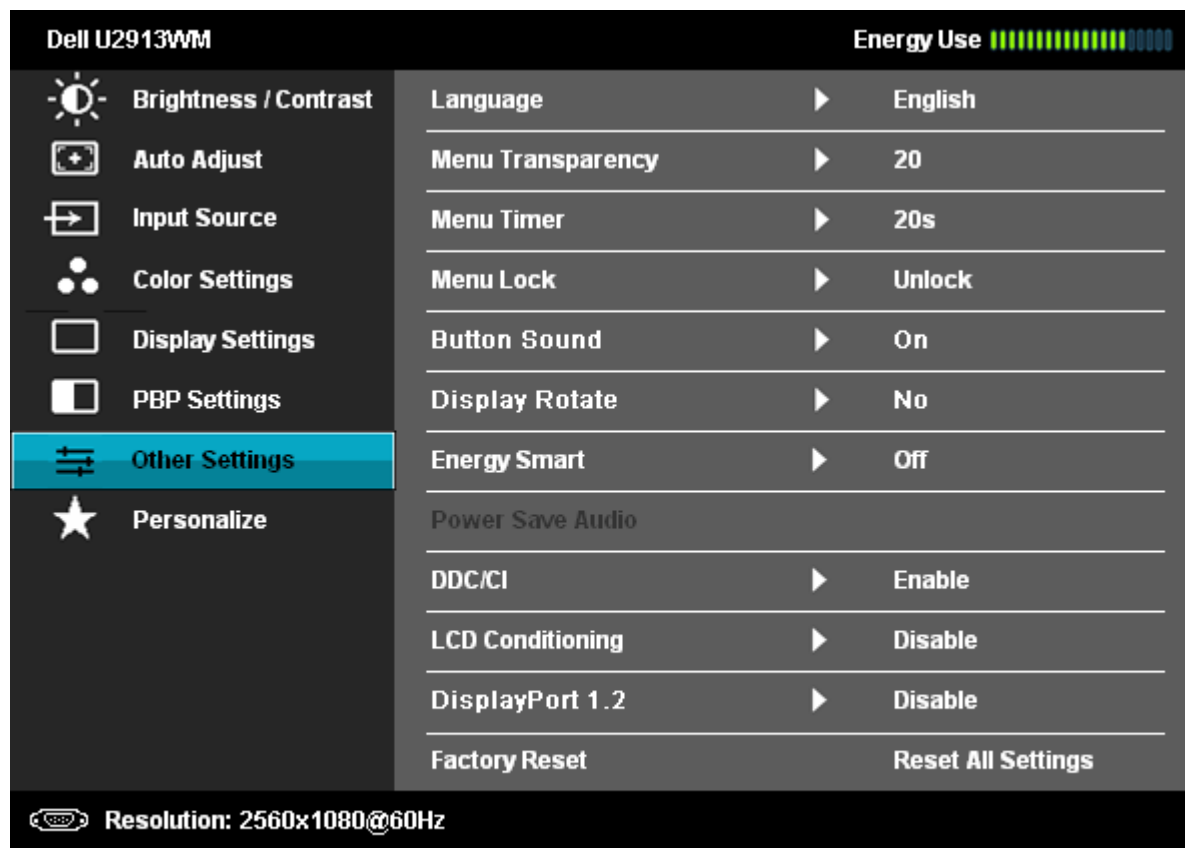

Other Settings (Další nastavení)

Touto volbou zpřístupníte nastavení nabídky OSD, jako je například jazyk, doba zobrazení atd.



Language (Jazyk)	Nabídka OSD se může zobrazovat v osmi jazycích (English - angličtina, Espanol - španělština, French - francouzština, Deutsch - němčina, Brazilian Portuguese - brazilská portugalština, Russian - ruština, Simplified Chinese - zjednodušená čínština a Japanese - japonština).
Menu Transparency (Průhlednost nabídky)	Po výběru této volby nastavíte průhlednost nabídky tlačítky a  nebo  (minimum: 0 ~ maximum: 100).
Menu Timer (Časovač nabídky)	OSD Hold Time (Doba zobrazení OSD): Nastavení doby zobrazení nabídky OSD po posledním stisku tlačítka. Tlačítky  nebo  upravte nastavení s krokem 1 sekundy, od 5 do 60 sekund.
Menu Lock (Zámek nabídky)	Ovládá přístup uživatele k nastavením. Při volbě Lock (Zamknout) nemůže uživatel měnit nastavení. Jsou zamčena všechna tlačítka. POZNÁMKA: Lock function (Funkce Zamknout) – buďto softwarová (z nabídky OSD) nebo hardwarová (stiskem a přidržením tlačítka nad vypínačem po dobu 10 s) Unlock function (Funkce Odemknout) – Only (Pouze) hardwarová (stiskem a přidržením tlačítka nad vypínačem po dobu 10 s)
Tlačítko Zvuk	Při každém výběru nové možnosti v nabídce monitor pípne. Toto tlačítko aktivuje nebo deaktivuje zvuk.
Display Rotate	Tento monitor je vybaven snímačem orientace. Při otočení monitoru z polohy na šířku do polohy 180° (nebo zpět) se automaticky otočí

nabídka OSD odpovídajícím způsobem.

POZNÁMKA: Je-li zapnuta funkce PBP, není k dispozici nastavení **Display Rotate**.

**Energy Smart
(Chytrá energie)**

Zapnutí nebo vypnutí funkce dynamického stmívání.

Zapnutím funkce Energy Smart bude aktivováno automatické stmívání. Když je funkce Energy Smart „zapnutá“, monitor spotřebovává celkově méně energie, než když je funkce Energy Smart „vypnutá“.

POZNÁMKA: Při přecházení z jasných na tmavější scény v režimu Energy Smart se bude ukazatel spotřeby energie snižovat. Při přecházení z tmavých na jasné scény se bude ukazatel spotřeby energie zvyšovat.

**Power Save Audio
(Úspora energie
ozvučení)**

On (Zapne) nebo **off (vypne)** funkci Audio Power (Napájení ozvučení) v režimu Power Save (Úspora energie).

DDC/CI

DDC/CI (Display Data Channel/Command Interface) umožňuje úpravu parametrů monitoru (jas, vyvážení barev atd.) ze softwaru na počítači. Tuto funkci můžete blokovat volbou „Disable (Blokovat)“.

V zájmu nejlepšího uživatelského zážitku a optimálního výkonu monitoru ponechte tuto funkci povolenou.

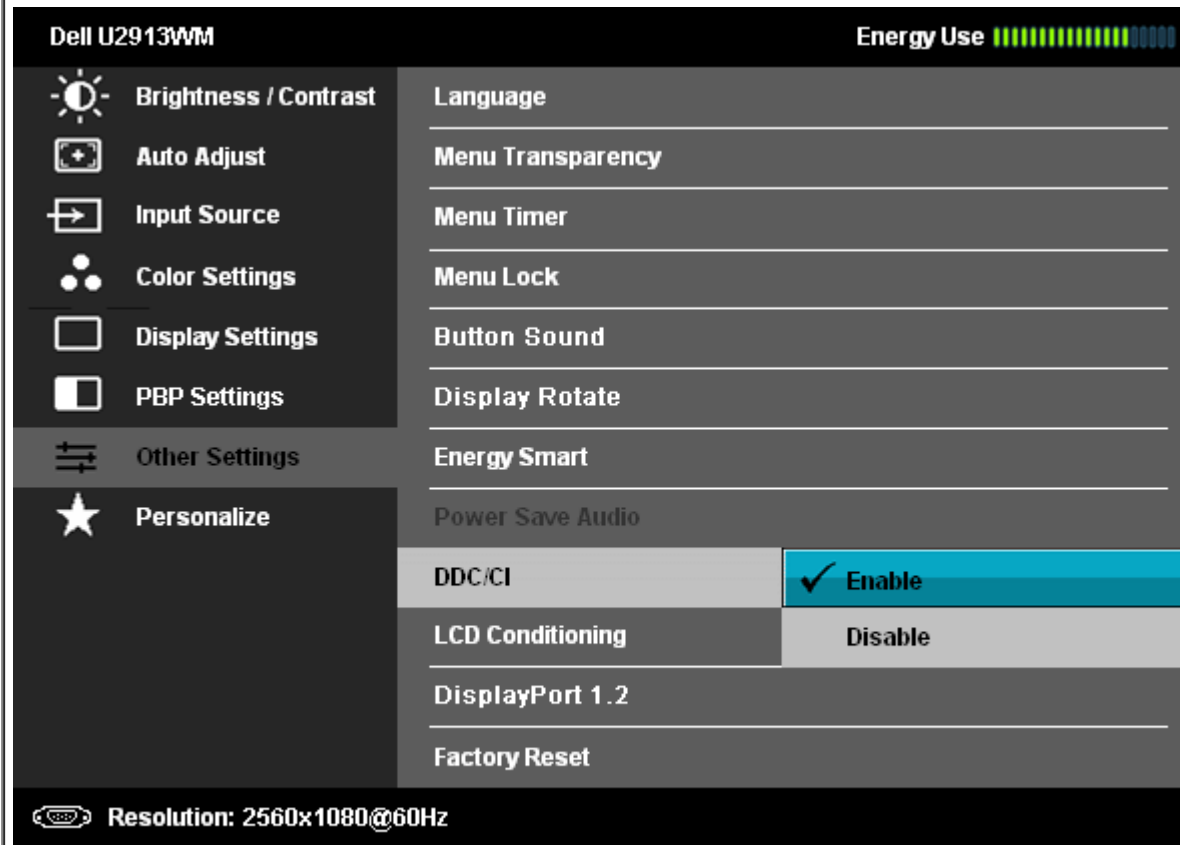

**LCD Conditioning
(Korekce LCD)**

Pomáhá opravit drobné projevy vypalování obrazu. V závislosti na stupni vypalování se tato funkce může projevit až po delší době. Tuto funkci můžete povolit volbou „Enable (Povolit)“.

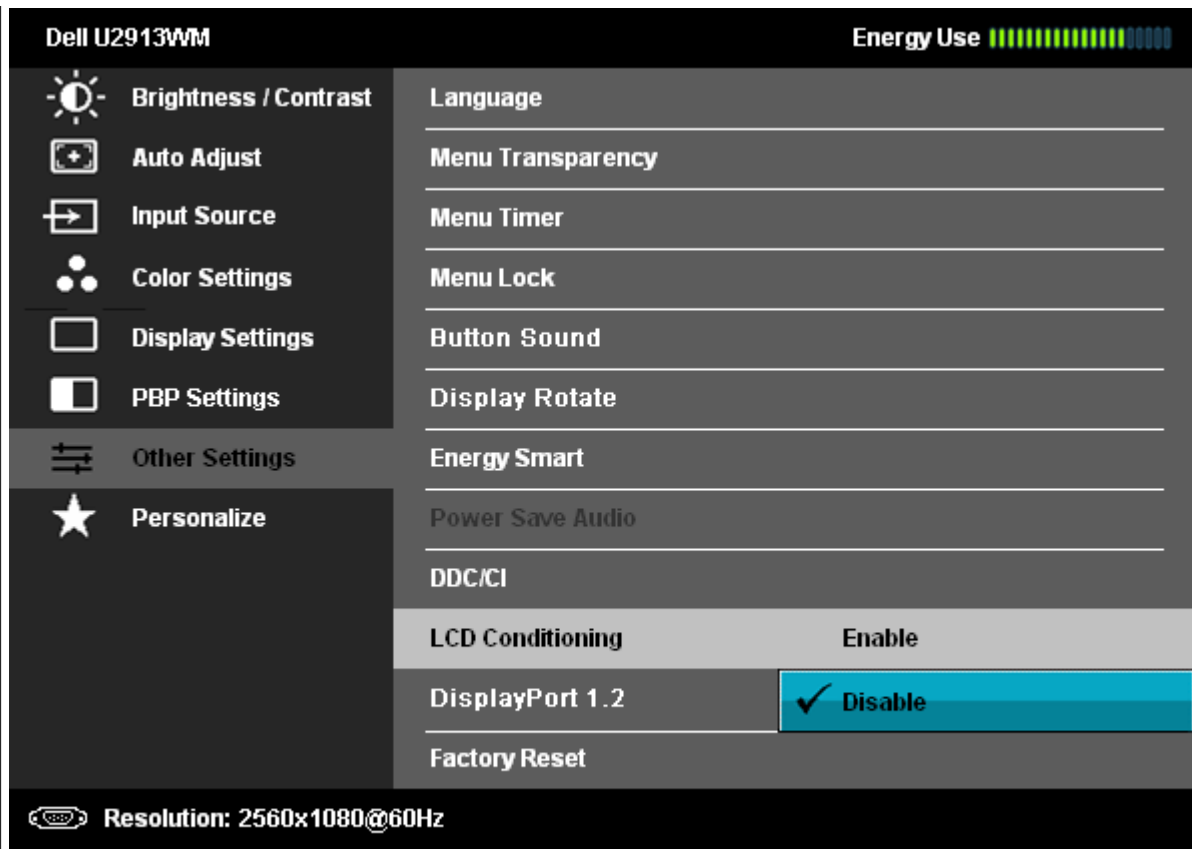

DisplayPort 1.2

Stisknutím tlačítka  aktivujete nebo deaktivujete DisplayPort 1.2.

Chcete-li používat funkci DP MST (Daisy Chain) nebo HBR2, aktivujte DP1.2.

POZNÁMKA: Před výběrem DP1.2 zkontrolujte, zda vaše grafická karta podporuje tyto funkce. V případě nesprávného nastavení se na obrazovce pravděpodobně nic zobrazí.

Factory Reset (Tovární reset)

Reset nastavení OSD nabídky na tovární výchozí hodnoty.



Personalize (Personalizace)

můžete vybírat z voleb „Preset Modes (Předvolby režimu)“, „Brightness/Contrast (Jas/kontrast)“, „Auto Adjust (Autom. nast.)“, „Aspect Ratio (Poměr stran)“, „Input Source (Zdroj vstupu)“ a přiřadit je zkratkovému tlačítku.

Dell U2913WM

Energy Use 

 Brightness / Contrast

 Auto Adjust

 Input Source

 Color Settings

 Display Settings

 PBP Settings

 Other Settings

 Personalize

Shortcut Key 1 ▶ Preset Modes

Shortcut Key 2 ▶ Brightness / Contrast

Reset Personalize

 Resolution: 2560x1080@60Hz



Varovné zprávy OSD

Při povolení funkce Dynamic Contrast (Dynamický kontrast) (v těchto režimech: Game (Hra) a Movie (Film)) bude blokováno ruční nastavení jasu.

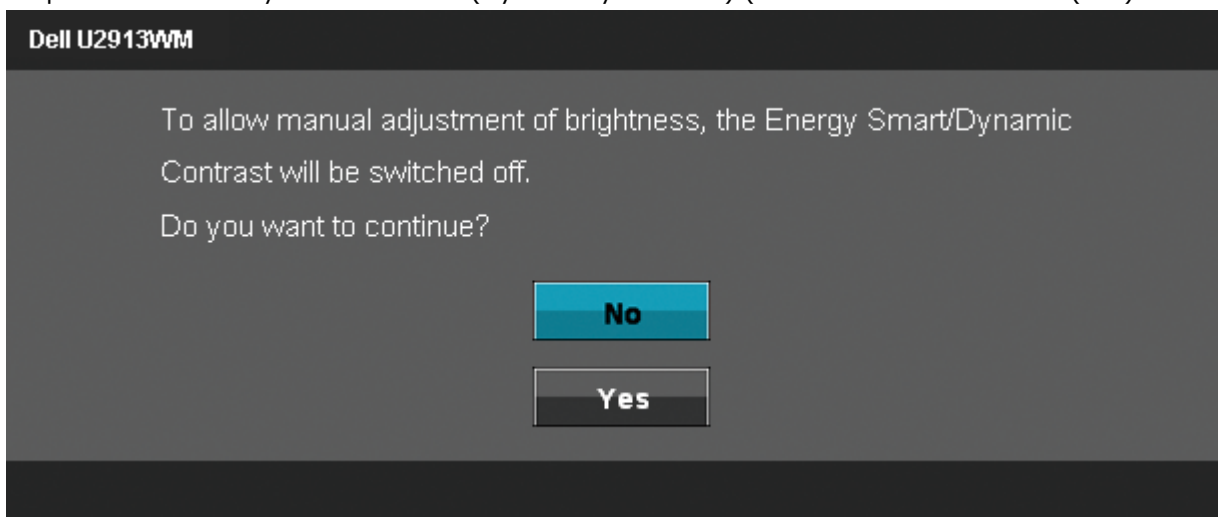

Pokud monitor nepodporuje určité rozlišení, zobrazí se následující zpráva:

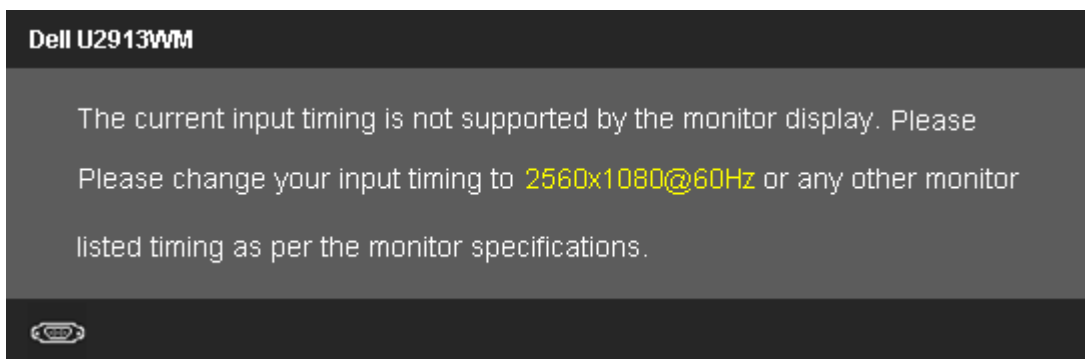

To znamená, že se monitor nedokáže synchronizovat se vstupním signálem z počítače. Rozsahy řádkových a snímkových kmitočtů podporované tímto monitorem viz [Specifikace monitoru](#). Doporučený režim je 2560 x 1080.

Před deaktivací funkce DDC/CI se zobrazí následující zpráva.

Dell U2913WM

The function of adjusting display setting using PC application
will be disabled.

Do you wish to disable DDC/CI function?

No

Yes

Když monitor přejde do režimu úspory energie, zobrazí se následující zpráva:

Dell U2913WM

Entering Power Save Mode.



Aktivací počítače a monitoru zpřístupníte nabídku [OSD](#)

Po stisku libovolného tlačítka kromě tlačítka napájení se zobrazí jedna z následujících zpráv, v závislosti na vybraném vstupu:

VGA/DVI-D/DP/HDMI vstup

Dell U2913WM

There is no signal coming from your computer.

Press any key on the keyboard or move the mouse to wake it up.

If there is no display, press the monitor button now to select the correct
input source on the On-Screen-Display menu.



Když je položka Uniformity Compensation (Kompenzace jednotnosti) nastavena na „Calibrated“ (Kalibrováno) nebo „User“ (Uživatel), nelze provádět ruční nastavení jasu / kontrastu

Dell U2913WM

To allow manual adjustment of brightness / Contrast,
the Uniformity Compensation will be switched off.

Do you want to continue?

No

Yes

Pokud je vybrán některý ze vstupů VGA/DVI-D/DisplayPort/mini DisplayPort/HDMI, ale není připojen příslušný kabel VGA/DVI-D/DisplayPort/mini DisplayPort/HDMI, zobrazí se následující místní dialogové okno.

Dell U2913WM



No VGA Cable

The display will go into Power Save Mode in 5 minutes

nebo

Dell U2913WM



No DVI-D Cable

The display will go into Power Save Mode in 5 minutes

nebo

Dell U2913WM



No DisplayPort Cable

The display will go into Power Save Mode in 5 minutes

nebo

Dell U2913WM



No HDMI Cable

The display will go into Power Save Mode in 5 minutes

[Více informací viz](#) Řešení problémů.

Nastavení maximálního rozlišení

Nastavení maximálního rozlišení monitoru:

Ve Windows Vista® nebo Ve Windows® 7 nebo Windows® 8/Windows® 8.1:

1. V případě operačního systému Windows® 8/Windows® 8.1 výběrem dlaždice **Desktop (Pracovní plocha)** přepněte na klasické zobrazení pracovní plochy.
2. Klepněte pravým tlačítkem myši na plochu a pak na **Screen resolution (Rozlišení obrazovky)**.
3. Přidržte kurzor myši stiskem levého tlačítka na posuvníku a tahem doprava nastavte rozlišení **2560 x 1080**.
4. Klepněte na **OK**.

Ve Windows® 10:

1. Klikněte pravým tlačítkem na plochu a vyberte volbu **nastavení zobrazení**.
2. Klepněte na **Advanced display settings (Upřesnit nastavení zobrazení)**.
3. Klepněte na rozevírací seznam Resolution (Rozlišení) a vyberte možnost **2560 x 1080**.
4. Klepněte na **Apply (Použít)**.

Pokud v nabídce není volba 2560 x 1080 , může být nutno aktualizovat ovladač grafické karty. V závislosti na počítači proveďte jeden z níže uvedených postupů:

Pokud máte přenosný nebo stolní počítač Dell:

- Otevřete web **support.dell.com**, zadejte údaje ze servisního štítku a stáhněte si nejnovější ovladač své grafické karty.

Pokud máte počítač jiné značky než Dell (přenosný nebo stolní):

- Otevřete web podpory výrobce svého počítače a stáhněte nejnovější ovladače grafické karty.
- Otevřete web výrobce grafické karty a stáhněte nejnovější ovladače grafické karty.

Použití ozvučení Dell Soundbar AX510/AX510PA (volitelné)

Dell Soundbar je dvoukanálový stereo systém přizpůsobený k připevnění na ploché zobrazovače Dell. Soundbar je vybaven otočným ovladačem hlasitosti a vypínačem, modrou LED kontrolkou napájení a dvěma konektory pro sluchátka.

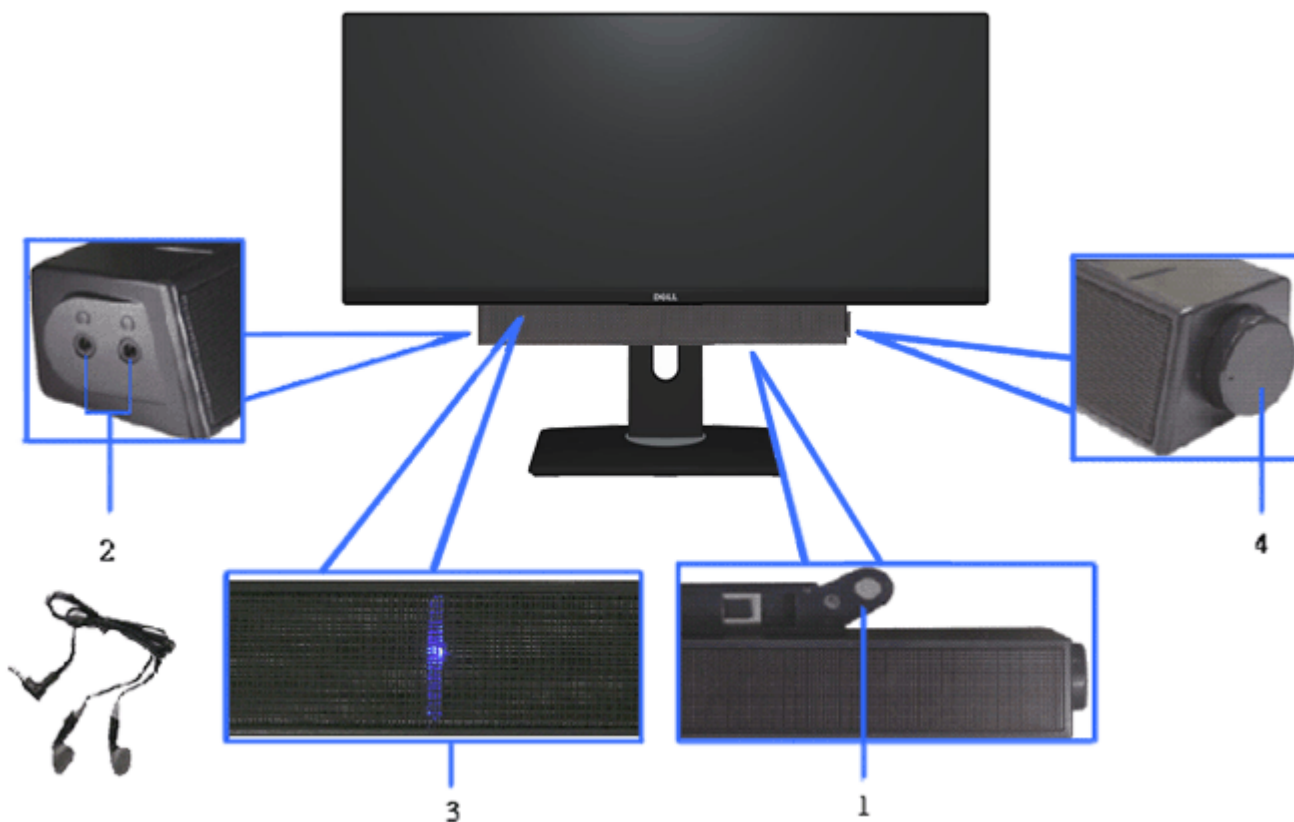

1. Upevňovací mechanismus
2. Konektory sluchátek
3. Kontrolka napájení
4. Vypínač/ovládání hlasitosti

Náklon, otočení a svislé vysunutí

POZNÁMKA: Toto platí pro monitor se stojanem. Při zakoupení jiného stojanu dodržujte pokyny k instalaci příslušného stojanu, které jsou s ním dodávány.

Náklon, otočení

Díky zabudovanému stojanu můžete monitor naklánět a otáčet tak, abyste měli co nejlepší pozorovací úhel.

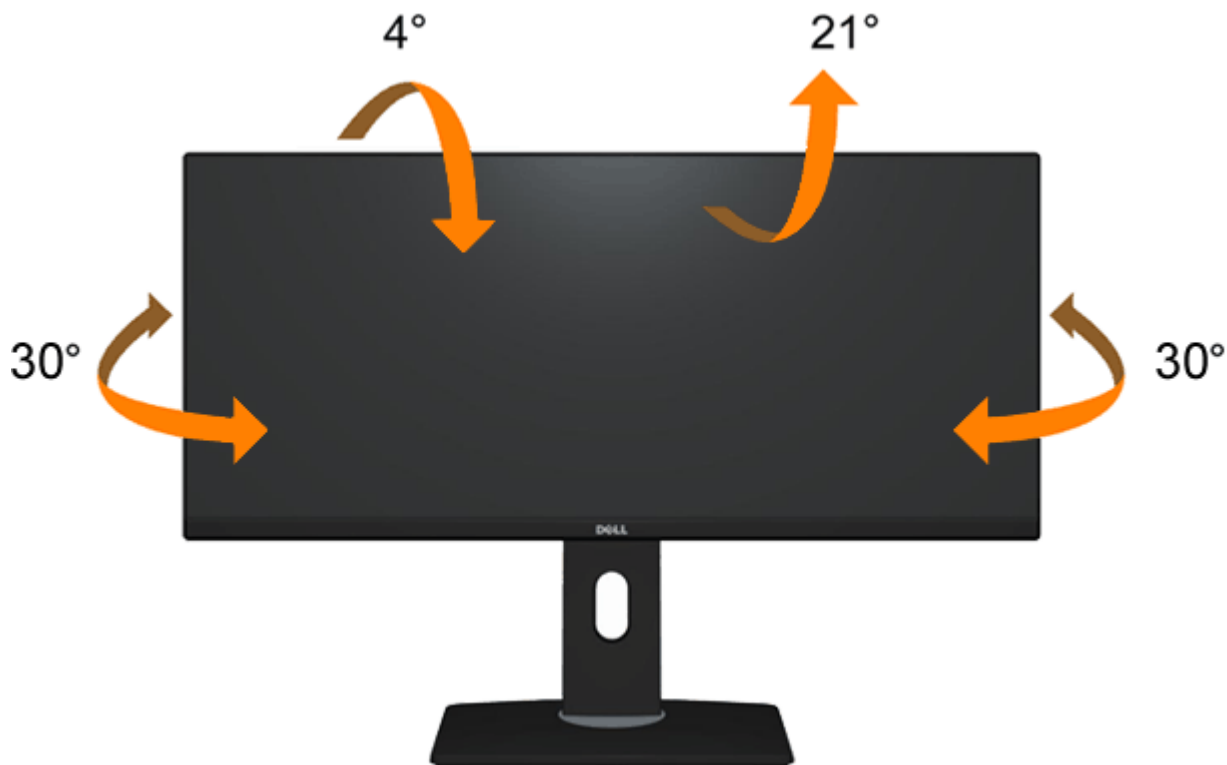

Svislé vysunutí

POZNÁMKA: Stojan lze svisle vysunout o 130 mm. Následující obrázky zachycují vysunutí stojanu.



POZNÁMKA: Stojan je při expedici monitoru z výroby odmontován.

Odstraňování problémů

Uživatelská příručka monitoru Dell™ UltraSharp U2913WM

- [Samotest](#)
- [Zabudovaná diagnostika](#)
- [Běžné problémy](#)
- [Problémy konkrétního produktu](#)
- [Problémy rozhraní Universal Serial Bus](#)
- [Problémy ozvučení Dell Soundbar](#)

 **VÝSTRAHA:** Než zahájíte postupy v této sekci, přečtěte si [Bezpečnostní pokyny](#).

Samotest

Monitor obsahuje samotest, který umožňuje ověření, zda monitor správně funguje. Pokud je monitor správně propojen s počítačem, ale nezobrazuje obraz, spusťte samotest monitoru následujícím postupem:

- Vypněte počítač i monitor.
- Odpojte video kabel od zadní strany počítače. V zájmu správné funkce samotestu odpojte všechny digitální (bílý konektor) a analogové (modrý konektor) kabely od zadní strany počítače.
- Zapněte monitor.

Mělo by se zobrazit plovoucí dialogové okno (na černém pozadí) s upozorněním, že monitor nedetekuje vstupní signál a přitom správně funguje. V režimu samotestu svítí LED napájení bílá. V závislosti na vybraném vstupu bude na obrazovce neustále rolovat jeden z následujících nápisů.

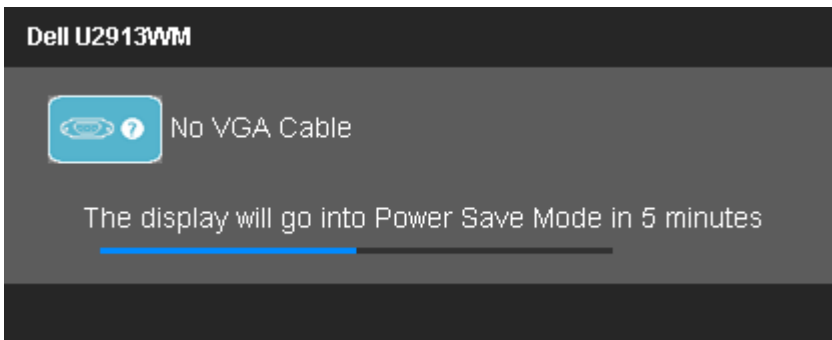

nebo

Dell U2913WM



No DVI-D Cable

The display will go into Power Save Mode in 5 minutes

nebo

Dell U2913WM



No Mini DisplayPort Cable

The display will go into Power Save Mode in 5 minutes

nebo

Dell U2913WM



No DisplayPort Cable

The display will go into Power Save Mode in 5 minutes

nebo

Dell U2913WM



No HDMI Cable

The display will go into Power Save Mode in 5 minutes

4. Toto okno se také zobrazí při běžném fungování systému v případě odpojení nebo poškození video kabelu.
5. Vypněte monitor a znovu připojte video kabel, poté zapněte počítač i monitor.

Pokud obrazovka monitoru zůstane i po provedení výše popsaného postupu černá, zkontrolujte video kartu a počítač, protože se ověřilo, že monitor funguje správně.

Zabudovaná diagnostika

Monitor má zabudovaný diagnostický nástroj, který vám pomůže určit, zda je abnormální zobrazení způsobeno problémem monitoru nebo problémem počítače a videokarty.

 **POZNÁMKA:** Zabudovanou diagnostiku lze spustit pouze pokud je video kabel odpojen a monitor je v režimu samotestu.

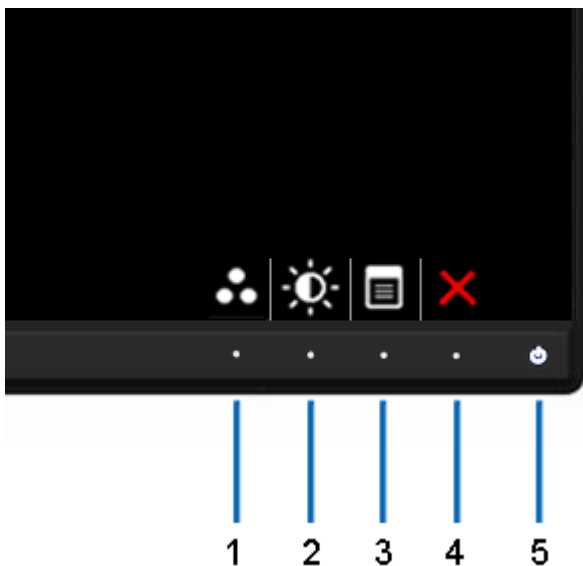

Spuštění zabudované diagnostiky:

1. Zajistěte, aby byl zobrazovač čistý (bez částic prachu na povrchu).
2. Odpojte video kabel od zadní strany počítače nebo monitoru. Monitor přejde do režimu samotestu.
3. Současně stiskněte a přidržte **tlačítko 1** a **tlačítko 4** na předním panelu po dobu 2 sekund. Objeví se šedá obrazovka.
4. Pečlivě zkontrolujte abnormality zobrazení.
5. Znovu stiskněte **tlačítko 4** na předním panelu. Obrazovka změní barvu na červenou.
6. Zkontrolujte případné abnormální zobrazení.
7. Chcete-li zkontrolovat šedou, červenou, zelenou, modrou, černou, bílou a textovou obrazovku displeje, zopakujte kroky 5 a 6.

Po zobrazení bílé barvy je test dokončen. Ukončete postup stiskem **tlačítka 4**.

Pokud pomocí zabudované diagnostiky nezjistíte žádnou abnormalitu zobrazení, funguje monitor správně. Zkontrolujte videokartu a počítač.

Běžné problémy

Následující tabulka uvádí obecné informace o běžných problémech monitoru, na které můžete narazit, včetně možných řešení.

Běžné symptomy	Co pozorujete	Možná řešení
Chybí obraz/nesvíí LED napájení	Chybí obraz	<ul style="list-style-type: none">Zkontrolujte, zda je monitor propojen video kabelem s počítačem a zda jsou konektory zasunuty na doraz.Ověřte správnou funkci elektrické zásuvky připojením jiného spotřebiče.Zkontrolujte, zda byl vypínač stisknut až na doraz.Zkontrolujte, zda je vybrán správný vstup signálu tlačítkem výběru vstupu.
Chybí obraz/svíí LED napájení	Chybí obraz nebo je tmavý	<ul style="list-style-type: none">Pomocí OSD zvyšte nastavení jasu a kontrastu.Provedte samotest monitoru.Zkontrolujte, zda nejsou ohnuté nebo zlomené vývody konektoru.Spusťte zabudovanou diagnostiku:Zkontrolujte, zda je vybrán správný vstup signálu tlačítkem výběru vstupu.
Neostrý obraz	Rozmazaný, neostrý, nebo s duchy	<ul style="list-style-type: none">Využijte Auto Adjust (automatické nastavení) v OSDUpravte Phase (fázi) a Pixel Clock (hodinový kmitočet) v OSD.Nepoužívejte prodlužovací video kabely.Obnovte Factory Settings (tovární nastavení) monitoru.Na počítači přepněte rozlišení zobrazení na správný poměr stran (16:9).
Obraz se chvěje	Obraz se vlní nebo drobně pohybuje	<ul style="list-style-type: none">Využijte Auto Adjust (automatické nastavení) v OSDUpravte Phase (fázi) a Pixel Clock (hodinový kmitočet) v OSD.Obnovte Factory Settings (tovární nastavení) monitoru.Zkontrolujte parametry prostředí.Přemístěte monitor a vyzkoušejte jej v jiné místnosti. <p>POZNÁMKA: Používáte-li připojení prostřednictvím DVI, zkontrolujte, zda je použit kabel Dual Link DVI (součást dodávky monitoru). Zkontrolujte, zda není uvolněné připojení. V případě potřeby kabel odpojte a poté znovu připojte.</p>
Chybějící obrazové body	Na LCD zobrazovači jsou tmavé tečky	<ul style="list-style-type: none">Vypněte a zapněte napájení.Trvale svítící body jsou přirozenou vlastností technologie LCD zobrazovačů.Více informací ohledně zásad kvality a obrazových bodů monitorů Dell viz web podpory Dell: www.dell.com/support/monitors.
Trvale svítící body	Na LCD zobrazovači jsou svítící tečky	<ul style="list-style-type: none">Vypněte a zapněte napájení.Trvale svítící body jsou přirozenou vlastností technologie LCD zobrazovačů.Více informací ohledně zásad kvality a obrazových bodů monitorů Dell viz web podpory Dell: www.dell.com/support/monitors.
Problémy s jasem	Příliš tmavý nebo světlý obraz	<ul style="list-style-type: none">Obnovte Factory Settings (tovární nastavení) monitoru.Využijte Auto Adjust (automatické nastavení) v OSD.Pomocí OSD zvyšte nastavení jasu a kontrastu.
Geometrické zkreslení	Nevystředěný obraz	<ul style="list-style-type: none">Obnovte Factory Settings (tovární nastavení) monitoru.Využijte Auto Adjust (automatické nastavení) v OSD.Pomocí OSD upravte vodorovnou a svislou polohu. <p>POZNÁMKA: Při zobrazování signálu DVI-D nelze polohu obrazu upravit.</p>

		<p>POZNÁMKA: Používáte-li připojení prostřednictvím DVI, zkontrolujte, zda je použit kabel Dual Link DVI (součást dodávky monitoru). Zkontrolujte, zda není uvolněné připojení. V případě potřeby kabel odpojte a poté znovu připojte.</p>
Vodorovné/svislé pruhy	Na obrazovce je jedna nebo více čar	<ul style="list-style-type: none"> • Obnovte Factory Settings (tovární nastavení) monitoru. • Využijte Auto Adjust (automatické nastavení) v OSD • Upravte Phase (fázi) a Pixel Clock (hodinový kmitočet) v OSD. • Proveďte samotest monitoru a zkontrolujte, zda se stejné čáry zobrazují i při něm. • Zkontrolujte, zda nejsou ohnuté nebo zlomené vývody konektoru. • Spusťte zabudovanou diagnostiku: <p>POZNÁMKA: Při zobrazování signálu DVI-D nelze upravit hodinový kmitočet a fázi.</p>
Problémy se synchronizací	Deformovaný nebo rozbitý obraz	<ul style="list-style-type: none"> • Obnovte Factory Settings (tovární nastavení) monitoru. • Využijte Auto Adjust (automatické nastavení) v OSD • Upravte Phase (fázi) a Pixel Clock (hodinový kmitočet) v OSD. • Proveďte samotest monitoru a zkontrolujte, zda se stejná deformace zobrazuje i při něm. • Zkontrolujte, zda nejsou ohnuté nebo zlomené vývody konektoru. • Restartujte počítač v <i>safe mode</i> (nouzovém režimu). <p>POZNÁMKA: Používáte-li připojení prostřednictvím DVI, zkontrolujte, zda je použit kabel Dual Link DVI (součást dodávky monitoru). Zkontrolujte, zda není uvolněné připojení. V případě potřeby kabel odpojte a poté znovu připojte.</p>
Problémy s bezpečností	Viditelné známky kouře nebo jiskření	<ul style="list-style-type: none"> • Neprovádějte žádné kroky pro odstraňování problémů. • Okamžitě kontaktujte Dell.
Náhodně se objevující problémy	Monitor chvíli funguje a chvíli ne	<ul style="list-style-type: none"> • Zkontrolujte, zda je monitor propojen video kabelem s počítačem a zda jsou konektory zasunuty na doraz. • Obnovte Factory Settings (tovární nastavení) monitoru. • Proveďte samotest monitoru a zkontrolujte, zda se krátkodobé problémy objevují i při něm.
Výpadek barvy	V obrazu chybí jedna barva	<ul style="list-style-type: none"> • Proveďte samotest monitoru. • Zkontrolujte, zda je monitor propojen video kabelem s počítačem a zda jsou konektory zasunuty na doraz. • Zkontrolujte, zda nejsou ohnuté nebo zlomené vývody konektoru.
Nesprávná barva	Vadné barvy zobrazení	<ul style="list-style-type: none"> • Přepněte Color Setting Mode (Režim nastavení barev) v OSD Color Settings (Nastavení barev) na Graphics (Grafika) nebo Video podle vaší aplikace. • Vyzkoušejte různé Color Preset Settings (Předvolby barev) v OSD Color Settings (Nastavení barev). Upravte hodnoty R/G/B v OSD Color Settings (Nastavení barev), pokud je volba Color Management (Správa barev) vypnuta. • Přepněte Input Color Format (Formát barevného vstupu) na PC RGB nebo YPbPr v OSD Advance Setting (Pokročilá nastavení). • Spusťte zabudovanou diagnostiku:
Při dlouhodobém zobrazení statického obrazu se obraz vypálí do zobrazovače.	Zobrazuje se slabý stín dlouhodobě zobrazeného obrazu	<ul style="list-style-type: none"> • Využijte řízení spotřeby k vypínání monitoru v době, kdy není používán (více informací viz Režimy řízení spotřeby). • Nebo využijte dynamicky proměnný spořič obrazovky.

Problémy konkrétního produktu

Konkrétní symptomy	Co pozorujete	Možná řešení
--------------------	---------------	--------------

Obraz je příliš malý	Obraz je vystředěn, ale není roztážen po celé ploše	<ul style="list-style-type: none"> Zkontrolujte Scaling Ratio (Poměr zvětšení) v OSD Image Setting (Nastavení obrazu) Obnovte Factory Settings (tovární nastavení) monitoru.
Monitor nelze ovládat tlačítky na předním panelu	Nezobrazuje se nabídka OSD	<ul style="list-style-type: none"> Vypněte monitor, odpojte napájecí kabel, znovu jej připojte a pak zapněte monitor. Zkontrolujte, zda není nabídka OSD zamčena. Pokud je zamčena, odemkněte ji stiskem a přidržením tlačítka nad vypínačem na 10 s. Viz zámek nabídky.
Při stisku ovladačů chybí vstupní signál	Chybí obraz, LED svítí zeleně. Po stisku tlačítek "+", "-" nebo "Menu" se zobrazí zpráva "No S-Video input signal (Žádný vstupní signál S-Video)" nebo "No Composite input signal (Žádný kompozitní vstupní signál)" nebo "No Component input signal (Žádný komponentní vstupní signál)"	<ul style="list-style-type: none"> Zkontrolujte zdroj signálu. Pohybem myši nebo stiskem klávesy na klávesnici ověřte, zda počítač není v režimu úspory energie. Zkontrolujte, zda je zdroj signálu S-Video, kompozitního nebo komponentního zapnut a zda přehrává video. Zkontrolujte, zda je signálový kabel správně připojen, případně jej odpojte a znovu připojte. Resetujte počítač nebo přehrávač videa.
Obraz nevyplňuje celou obrazovku.	Obraz nevyplňuje celou výšku nebo šířku obrazovky	<ul style="list-style-type: none"> V důsledku odlišného formátu videa (poměru stran) u disků DVD nemusí obraz zabírat celou plochu monitoru. Spusťte zabudovanou diagnostiku: Grafická karta někdy v režimu HDMI používá tzv. overscan/underscan, takže nelze dosáhnout celoobrazovkového zobrazení, ale na všech čtyřech stranách se zobrazí černé okraje. Uživatel může tento efekt odstranit nastavením procentuální hodnoty funkce overscan/underscan v nabídce grafiky.

 **POZNÁMKA:** Při výběru režimu DVI-D/DP/mDP/HDMI nebude dostupná funkce **Auto Adjust (Auto nast.)**.

Problémy rozhraní Universal Serial Bus (USB)

Konkrétní symptomy	Co pozorujete	Možná řešení
Rozhraní USB nefunguje	Periferní zařízení USB nefungují	<ul style="list-style-type: none"> Zkontrolujte, zda je monitor zapnut. Znovu připojte USB kabel k počítači. Znovu připojte konektor USB pro periferní zařízení. Vypněte a znovu zapněte monitor. Restartujte počítač. Některá zařízení USB jako třeba přenosné pevné disky mají větší odběr proudu - připojte je přímo k počítači.
USB 3.0 je pomalé	Periferie USB 3.0 fungují pomalu nebo vůbec ne	<ul style="list-style-type: none"> Zkontrolujte, zda počítač podporuje USB 3.0. Některé počítače nabízejí porty USB 3,0 i USB 2,0. Použijte správný USB port. Znovu připojte USB kabel k počítači. Znovu připojte konektor USB pro periferní zařízení. Restartujte počítač.

Problémy ozvučení Dell Soundbar

Běžné symptomy	Co pozorujete	Možná řešení
----------------	---------------	--------------

Žádný zvuk	Soundbar není napájen - kontrolka nesvítí	<ul style="list-style-type: none"> Otočte knoflík Power/Volume (Vypínač/Hlasitost) na ozvučení Soundbar po směru hodin do střední polohy, zkontrolujte, zda svítí kontrolka napájení (modrá LED) na přední straně ozvučení Soundbar. Ověřte, zda je napájecí kabel ozvučení Soundbar připojen k adaptéru.
Žádný zvuk	Ozvučení Soundbar je napájeno - kontrolka svítí	<ul style="list-style-type: none"> Připojte audio kabel ke zvukovému výstupu počítače. Nastavte ve Windows všechny ovladače hlasitosti na maximum. Přehrávejte na počítači zvuk (např. audio CD nebo MP3). Otočte knoflík Power/Volume (Vypínač/Hlasitost) na ozvučení Soundbar po směru hodin na vyšší hlasitost. Vytáhněte, očistěte a znovu zasuňte audio konektor. Otestujte Soundbar pomocí jiného zdroje signálu (např. přenosného přehrávače CD).
Zkreslený zvuk	Jako zdroj signálu se používá zvuková karta počítače	<ul style="list-style-type: none"> Odstraňte překážky mezi ozvučením Soundbar a uživatelem. Ověřte, že je konektor audio kabelu zasunut do výstupu zvukové karty až na doraz. Nastavte ve Windows všechny ovladače hlasitosti na střed. Snižte hlasitost v aplikaci přehrávající zvuk. Otočte knoflík Power/Volume (Vypínač/Hlasitost) na ozvučení Soundbar proti směru hodin na nižší hlasitost. Vytáhněte, očistěte a znovu zasuňte audio konektor. Řešte potíže se zvukovou kartou počítače. Otestujte Soundbar pomocí jiného zdroje signálu (např. přenosného přehrávače CD).
Zkreslený zvuk	Použití jiného zdroje signálu	<ul style="list-style-type: none"> Odstraňte překážky mezi ozvučením Soundbar a uživatelem. Ověřte, že je konektor audio kabelu zasunut do výstupu zdroje zvukového signálu až na doraz. Snižte hlasitost na zařízení přehrávající zvuk. Otočte knoflík Power/Volume (Vypínač/Hlasitost) na ozvučení Soundbar proti směru hodin na nižší hlasitost. Vytáhněte, očistěte a znovu zasuňte audio konektor.
Nevyvážený zvuk	Hraje pouze jedna strana ozvučení Soundbar	<ul style="list-style-type: none"> Odstraňte překážky mezi ozvučením Soundbar a uživatelem. Ověřte, že je konektor audio kabelu zasunut do výstupu zvukové karty nebo zdroje zvukového signálu až na doraz. Nastavte ve Windows všechny ovladače stereováhy (L-R) na střed. Vytáhněte, očistěte a znovu zasuňte audio konektor. Řešte potíže se zvukovou kartou počítače. Otestujte Soundbar pomocí jiného zdroje signálu (např. přenosného přehrávače CD).
Nízká hlasitost	Příliš nízká hlasitost	<ul style="list-style-type: none"> Odstraňte překážky mezi ozvučením Soundbar a uživatelem. Otočte knoflík Power/Volume (Vypínač/Hlasitost) na ozvučení Soundbar po směru hodin na maximum. Nastavte ve Windows všechny ovladače hlasitosti na maximum. Zvyšte hlasitost v aplikaci přehrávající zvuk. Otestujte Soundbar pomocí jiného zdroje signálu (např. přenosného přehrávače CD).

Dodatek

Uživatelská příručka monitoru Dell™ U2913WM

- [Bezpečnostní pokyny](#)
- [Informace FCC \(pouze USA\) a další informace regulačních orgánů](#)
- [Kontakt na Dell](#)

VÝSTRAHA: Bezpečnostní pokyny

 **VÝSTRAHA:** Použití ovládacích prvků, úprav nebo postupů jinak než je stanoveno v této dokumentaci může vést k zásahu elektrickým proudem, elektrickým a/nebo mechanickým rizikům.

Bezpečnostní pokyny viz Informace o bezpečnosti, prostředí a předpisech (SERI).

Informace FCC (pouze USA) a další informace regulačních orgánů

Informace FCC a další informace regulačních orgánů viz web splnění požadavků regulačních orgánů www.dell.com/regulatory_compliance.

Kontakt na Dell

Zákazníci v USA - volejte 800-WWW-DELL (800-999-3355).

 **POZNÁMKA:** Pokud nemáte funkční připojení k Internetu, najdete kontaktní informace na faktuře, účtence, na dodacím listu nebo v katalogu produktů Dell.

Společnost Dell poskytuje řadu možností podpory a služeb online a prostřednictvím telefonu. Dostupnost se liší podle země a výrobku a je možné, že některé služby nebudou ve vaší oblasti k dispozici.

Přístup k obsahu podpory pro monitor online:

1. Navštivte www.dell.com/support/monitors.

Kontaktování společnosti Dell ohledně odbytu, technické podpory nebo služeb pro zákazníky:

1. Navštivte support.dell.com.
2. Najděte svou zemi nebo region v rozbalovacím seznamu **Choose A Country/Region (Vyberte zemi/region)** na dolním okraji stránky.

3. Klepněte na **Contact Us (Kontaktujte nás)** v levé části stránky.
 4. Vyberte příslušný odkaz na servis nebo podporu dle vašich potřeb.
 5. Vyberte metodu kontaktu na Dell, která vám vyhovuje.
-

[Zpět na obsah](#)

[Zpět na obsah](#)

Sestavení monitoru

Monitor Dell™ UltraSharp U2913WM

Pokud máte stolní počítač Dell™ nebo přenosný počítač Dell™ s připojením k Internetu

1. Otevřete **http://support.dell.com**, zadejte údaje ze servisního štítku a stáhněte si nejnovější ovladač své grafické karty.
2. Po instalaci ovladače grafické karty zkuste znovu nastavit rozlišení na **2560 x 1080**.

 **POZNÁMKA:** Pokud se vám nepodaří nastavit rozlišení na 2560 x 1080, kontaktujte Dell™ ohledně grafické karty, která toto rozlišení podporuje.

[Zpět na obsah](#)

Sestavení monitoru

Monitor Dell™ UltraSharp U2913WM

Pokud máte stolní nebo přenosný počítač nebo grafickou kartu jiné značky než Dell™

Ve Windows Vista® nebo Windows® 7 nebo Windows® 8/Windows® 8.1:

1. V případě operačního systému Windows® 8/Windows® 8.1 výběrem dlaždice **Desktop (Pracovní plocha)** přepněte na klasické zobrazení pracovní plochy.
2. Klepněte pravým tlačítkem myši na plochu a pak na **Personalization (Přizpůsobení)**.
3. Klepněte na **Change Display Settings (Změnit nastavení zobrazení)**.
4. Klepněte na **Advanced Settings (Pokročilá nastavení)**.
5. Identifikujte dodavatele své grafické karty podle nápisu v horní části okna (např. NVIDIA, ATI, Intel atd.).
6. Vyhledejte aktualizovaný ovladač na webu výrobce karty (např. <http://www.ATI.com> NEBO <http://www.NVIDIA.com>).
7. Po instalaci ovladače grafické karty zkuste znovu nastavit rozlišení na **2560 X 1080** .

Ve Windows® 10:

1. Klikněte pravým tlačítkem na plochu a vyberte volbu **nastavení zobrazení**.
2. Klepněte na **Advanced display settings (Upřesnit nastavení zobrazení)**.
3. Klepněte na **Display adapter properties (Vlastnosti zobrazovacího adaptéru)**.
4. Identifikujte dodavatele své grafické karty podle nápisu v horní části okna (např. NVIDIA, ATI, Intel atd.).
5. Vyhledejte aktualizovaný ovladač na webu výrobce karty (např. <http://www.ATI.com> NEBO <http://www.NVIDIA.com>).
6. Po instalaci ovladače grafické karty zkuste znovu nastavit rozlišení na **2560 X 1080** .

 **POZNÁMKA:** Pokud nedokážete nastavit rozlišení 2560 x 1080, kontaktujte výrobce vašeho počítače nebo zvažte nákup grafické karty, která podporuje rozlišení 2560 x 1080.
